



WDCI0C
InstaShow™
Benutzerhandbuch

Copyright

Copyright © 2020 BenQ Corporation. Alle Rechte vorbehalten. Kein Teil dieser Publikation darf ohne vorherige, schriftliche Erlaubnis der BenQ Corporation in irgendeiner Art und Weise – elektronisch, mechanisch, magnetisch, optisch, chemisch, manuell oder anderweitig – vervielfältigt, übertragen, abgeschrieben, in einem Datenaufzeichnungsgerät gespeichert oder in eine beliebige Sprache oder Computersprache übersetzt werden.

Haftungseinschränkung

BenQ Corporation übernimmt weder direkte noch indirekte Garantie für die Richtigkeit dieses Handbuchs und übernimmt insbesondere keine Gewährleistung hinsichtlich der Qualität oder der Eignung zu einem bestimmten Zweck. Des weiteren behält sich die BenQ Corporation das Recht vor, den Inhalt dieser Publikation jederzeit zu ändern, ohne dass BenQ Corporation dazu verpflichtet ist, dies bekanntgeben zu müssen.

Dieses Benutzerhandbuch soll den Kunden stets die aktuellsten und genauesten Informationen bieten. Alle Inhalte können daher von Zeit zu Zeit ohne vorherige Ankündigung geändert werden. Bitte besuchen Sie www.benq.com für die aktuelle Version dieses Handbuchs.

Die Abbildungen und Bilder in diesem Handbuch dienen als Hilfestellung.

BenQ ecoFACTS

BenQ has been dedicated to the design and development of greener product as part of its aspiration to realize the ideal of the “Bringing Enjoyment 'N Quality to Life” corporate vision with the ultimate goal to achieve a low-carbon society. Besides meeting international regulatory requirement and standards pertaining to environmental management, BenQ has spared no efforts in pushing our initiatives further to incorporate life cycle design in the aspects of material selection, manufacturing, packaging, transportation, using and disposal of the products. BenQ ecoFACTS label lists key eco-friendly design highlights of each product, hoping to ensure that consumers make informed green choices at purchase. Check out BenQ's CSR Website at <http://csr.BenQ.com/> for more details on BenQ's environmental commitments and achievements.



Inhaltsverzeichnis

Copyright	2
Haftungseinschränkung	2
BenQ ecoFACTS	2
Einleitung	5
Produktmerkmale	5
Lieferumfang	6
Produktdaten	7
Überblick	8
InstaShow Button	8
InstaShow Host	8
LED-Anzeigen von InstaShow Button und InstaShow Host	9
Installation	10
Prüfung der Umgebung	10
InstaShow Host bestücken	11
InstaShow Host einrichten	11
InstaShow Host an der Decke anbringen	11
InstaShow Host an einer Deckenhalterung anbringen	12
InstaShow Host auf einen Tisch stellen	12
InstaShow Host an einer Wand oder einem Ständer anbringen	14
Die InstaShow Host Antennen ausrichten	15
Für Deckeninstallation	15
Für Deckenhalterungsinstallation	15
Für Aufstellung auf einem Tisch	16
Anschluss des HDMI Kabels und der Stromversorgung	16
Anbringen des Netzteils	17
HDMI-Kabel anschließen	18
Stromversorgung über eine USB Typ-A Buchse (5V/1,5A)	18
Stromversorgung über ein Netzteil	19
LAN Verbindung	19
Einrichtung und Einschalten des InstaShow Button	19
InstaShow Button und InstaShow Host koppeln	22
Wenn der InstaShow Host auf einen Tisch gestellt wird	22
InstaShow Host aufwecken	25
InstaShow Button im Ständer lagern	25
Einen InstaShow Host zurücksetzen	26
Einen InstaShow Button zurücksetzen	27
Präsentationen beginnen und beenden	29
Erste Schritte	29
Mit Präsentation beginnen	29
Präsentation anhalten	31
Video mit InstaShow™ wiedergeben	32
Web Management	34
Zugriff auf die Web Management-Schnittstelle	34
Anmeldung bei der Web Management-Schnittstelle über eine Direktverbindung	34
Über LAN bei der Web Management-Schnittstelle anmelden	36
Über ein Drahtlosnetzwerk bei der Web Management-Schnittstelle anmelden	37
Erste Schritte	38
Obere Befehlstasten	39

Hauptspalte	39
Funktionsleiste.....	40
WAN	41
Drahtloses Netzwerk	42
Kopplung	45
Erweiterte Einstellung	48
Zeitplan	55
Werkzeug	56
Rechtlicher Hinweis	59
Problemlösung	60

Einleitung

InstaShow™ ist ein drahtloses Gerät für Konferenzräume. Anwender erwarten eine sofortige Reaktion, Apps zum Starten und die Steuerung mit ihren Fingern, sowie Informationen, die auf Abruf verfügbar sind. InstaShow™ umgeht die komplizierte Einrichtung von IP-Adressen, Treiber-Installation, App-Ausführung, Einstellungsauswahl usw., um schnell eine professionelle und stabile optische Qualität für eine freie und selbstbewusste Zusammenarbeit von Teams zu schaffen. InstaShow™ ist eine einzigartige Hardware Lösung ohne Software Probleme für universelle Kompatibilität und Anzeigeflexibilität.

Ein Standard InstaShow™ Set enthält einen InstaShow Host und zwei InstaShow Button. Die Software des Basisgeräts könnte sich je nach Verkaufsland unterscheiden. Sie können bei Bedarf ein zusätzliches InstaShow Button Set kaufen.



Produktmerkmale

InstaShow™ ist mit den folgenden Funktionen ausgestattet:

Features	Beschreibung
Echtes Plug & Play	Verbinden Sie InstaShow™ einfach mit Ihrem USB-C™ Anschluss und drücken Sie einfach auf die Taste, um sofort mit der Präsentation zu beginnen.
Keine Software	InstaShow™ benötigt keine Installation oder die Ausführung von Software. Es gibt keine Einrichtung, Konfiguration oder warten, bis Popups gestartet werden. Einfach mit Ihrem PC oder Mac verbinden und sofort mit der Präsentation beginnen.
InstaVideo	Durch Tastendruck kann zwischen dem Präsentationsmodus und Videomodus für präzise Produktivität oder flüssiges 1080p Video gewechselt werden. Nur bei BenQ. Siehe Video mit InstaShow™ wiedergeben auf Seite 32 für weitere Einzelheiten.
Automatische Kanalauswahl	InstaShow™ wählt beim Start automatisch den besten WLAN-Kanal, um eine flüssige Präsentation in jeder Umgebung sicherzustellen.

Features	Beschreibung
WLAN 802.11ac	Der aktuelle 802.11ac WLAN Standard gewährleistet eine flüssige Drahtlosübertragung ohne Verzögerungen oder Zwischenspeichern.
Video und Audio	Der InstaShow™ HDMI Ausgang unterstützt bis zu 60 Hz Full HD 1080p Video und Stereo Ton ohne verworrene Kabel oder komplizierter Treiberauswahl.
Zuverlässige Leistung	Sorgenfreie und zuverlässige Drahtlospräsentation ohne sich auf einen PC verlassen zu müssen.
Erweiterter Desktop	Behalten Sie Ihre Präsentationsansicht, Notizen und Backup Daten auf Ihrem Laptop Bildschirm, während Sie auf dem Drahtlosbildschirm in Windows und OS X mit dem erweiterten Desktop präsentieren.



- Die Übertragungreichweite hängt von der Umgebung ab. Die angegebene Distanz ist eine Messung mit freier Sichtlinie. Gebäude aus Stahl, Holz, Beton oder Ziegeln können die Übertragungreichweite verringern.
- Aufgrund von behördlichen Einschränkungen in unterschiedlichen Regionen der Welt können WLAN Kanäle nicht außerhalb von Ländern der Kaufregion verwendet werden.

Lieferumfang

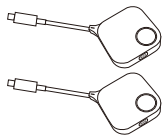

InstaShow Button

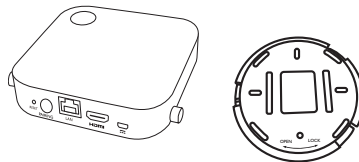

InstaShow Host und Deckel

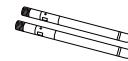

2 Antennen



Ständer



Adapter & Stecker

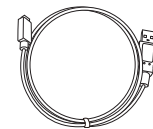

Kabel: USB A(M) auf Micro B(M)

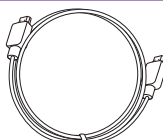

Kabel: HDMI A(M) auf A(M)



Schrauben & Gummifuß

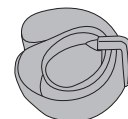

Klettverschluss

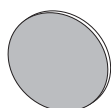

Rundes, doppelseitiges Schaumstoffband



Schnellstartanleitung



Sicherheitsblatt



- Das verfügbare Zubehör und die hier gezeigten Abbildungen können sich vom Lieferumfang und dem Produkt in Ihrer Region unterscheiden.
- Verwenden Sie Originalzubehör um die Kompatibilität zu gewährleisten.
- Bewahren Sie das Produkt und das Zubehör immer außerhalb der Reichweite von Kindern auf.

Produktdaten

Merkmal			
Farbe	Schwarz		
Videoausgänge	HDMI 1.4, kompatibel zu HDCP		
Bildrate	Unterstützt bis zu 1080p@60Hz		
Ausgangsauflösung	Video-Timing: 1280 x 720 (720P), 1920 x 1080 (1080p) PC-Timing: 800 x 600, 1024 x 768, 1280 x 768, 1280 x 1024, 1280 x 960, 1360 x 768, 1440 x 900, 1400 x 1050, 1680 x 1050		
Eingangsauflösung	Bis zu 1920 x 1080		
Anzahl gleichzeitiger Verbindungen	16		
Audio	Stereo, Radioqualität 16 Bit 48 KHz		
Drahtlosübertragungsprotokoll	IEEE 802.11ac, 5 GHz, 2T2R		
Datenrate drahtlos	Bis zu 867 Mbps		
Frequenzband	5 GHz		
Authentifizierungsprotokoll	WPA2 (WPAS-PSK (Pre-Shared Key) / WPA2-Enterprise)		
Sicherheit (Verschlüsselung)	AES 128 Bit		
Unterstützte Plattform	Windows, MAC, Chrome. Jedes OS, dass HDMI Standard 1.4 unterstützt		
Reichweite	Max. 8M zwischen InstaShow Button und InstaShow Host		
Temperaturbereich	Im Betrieb: 0°C bis +40°C (+32°F bis +104°F)		
	Lagerung: -10°C bis +60°C (+14°F bis +140°F)		
Luftfeuchtigkeit	Lagerung: 5% bis 90% relative Luftfeuchtigkeit, nicht kondensierend		
	Bedienung: 10% bis 80% relative Luftfeuchtigkeit, nicht kondensierend		
InstaShow Button			
Kabel	USB-C™	Stromversorgung	DC 5V±10%, 0,9 A
Reset-Taste	x 1	Stromverbrauch	Normal: 4,5 W
Modustaste	x 1	Abmessungen	84,5x189,55x19,9 mm
LED	Rot (Starten), Grün (WLAN verbunden), Blau (Präsentation)	Gewicht	95 g
InstaShow Host			
Ein/Aus Taste	x 1	Stromversorgung	DC 5V±10%, 1,5 A
Kopplungstaste	x 1	Stromverbrauch	Normal: 5 W
LAN	x 1 (10/100 Mbps)		Netzwerkstandby: 2 W
Videoausgang	x 1 HDMI 1.4 (Video und Audio)		HDMI Standby: 0,02 W
DC Strombuchse	x1 (micro USB)	Abmessungen (BxHxT) (ohne GummifüÙe)	110 x 110 x 27 mm (99 mm mit Antenne)
LED	Rot (Starten), Grün (Verbindungsbereit), Blau (Präsentation)	Gewicht (inklusive Antenne)	150 g
Ständer			
Abmessungen	85x97,5x170,4 mm	Gewicht	630 g

Überblick

InstaShow Button

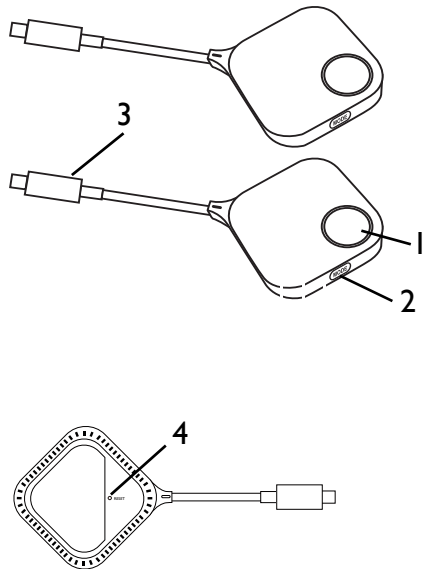

1. Präsentationstaste mit LED-Anzeige

Zum Starten oder Stoppen der Präsentation drücken. Unter [LED-Anzeigen von InstaShow Button und InstaShow Host auf Seite 9](#) finden Sie weitere Informationen.

2. MODE Taste

Zur Kopplung mit einem InstaShow Host oder für den Wechsel in den Video-/Präsentationsmodus drücken.

3. USB-C™ Anschluss

Anschluss an einen Computer oder Laptop.

4. RESET

Stechen Sie in die **RESET** Öffnung, um das Gerät zurückzusetzen, wenn es nicht mehr reagiert. Unter [Einen InstaShow Host zurücksetzen auf Seite 26](#) finden Sie weitere Informationen.

InstaShow Host

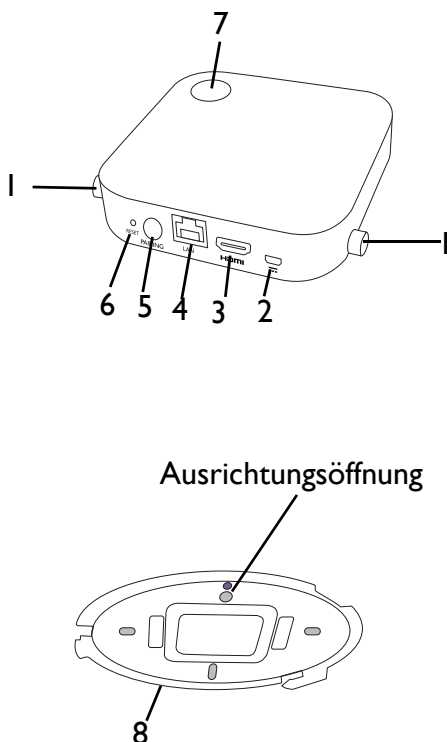

1. Befestigung für die Antennen

Unter [InstaShow Host bestücken auf Seite 11](#) finden Sie weitere Informationen.

2. DC 1,5A Anschluss

Zum Anschluss eines Netzteils oder eines Bildschirms mit einem USB A(M) auf Micro B(M) Kabel.

3. HDMI-Anschluss

Zum Anschluss eines Bildschirms mit einem HDMI A(M) auf A(M) Kabel.

4. LAN-Anschluss

Ermöglicht Anwendern den Zugriff auf die Web Management-Schnittstelle über eine direkte oder Netzwerkverbindung.

5. PAIRING Taste

Für Kopplung mit InstaShow Button drücken.

6. RESET

Stechen Sie in die **RESET** Öffnung, um das Gerät zurückzusetzen, wenn es nicht mehr reagiert. Unter [Einen InstaShow Button zurücksetzen auf Seite 27](#) finden Sie weitere Informationen.

7. Ein/Aus-Taste mit LED-Anzeige

Zum Ein- oder Ausschalten von InstaShow Host drücken.

8. Abdeckung von InstaShow Host

Unter [InstaShow Host an der Decke anbringen auf Seite 11](#) finden Sie weitere Informationen.

LED-Anzeigen von InstaShow Button und InstaShow Host

In den unten stehenden Tabellen finden Sie detaillierte Anzeige- und Statusbeschreibungen von InstaShow Button und InstaShow Host.

LED-Anzeige von InstaShow Button	Statusbeschreibung
Leuchtet blau	Das Gerät präsentiert.
Blinkt blau	Das Gerät befindet sich 10 Sekunden lang im Kopplungsmodus.
Blinkt grün	Das Gerät aktualisiert die Firmware.
Leuchtet grün	Das Gerät ist verbunden und funktioniert normal.
Blinkt rot	Das Gerät versucht sich mit InstaShow Host zu verbinden oder es ist ein Problem aufgetreten.
Leuchtet rot	Das Gerät startet.
Aus	Das Gerät ist ausgeschaltet.
Schnell rot blinkend	Der Vorgang zum Zurücksetzen wurde gestartet.

LED-Anzeige von InstaShow Host	Statusbeschreibung
Leuchtet blau	Das angeschlossene Gerät präsentiert.
Blinkt blau	Das Gerät befindet sich 2 Minuten lang im Kopplungsmodus.
Blinkt grün	Das Gerät aktualisiert die Firmware.
50% grün leuchtend	Das Gerät befindet sich im Netzwerk Standbymodus.
Leuchtet grün	Das Gerät ist eingeschaltet und verbindungsbereit.
Blinkt rot	Auf dem Gerät ist ein Problem aufgetreten.
Leuchtet rot	Das Gerät startet.
Aus	Das Gerät ist ausgeschaltet.
Schnell rot blinkend	Der Vorgang zum Zurücksetzen wurde gestartet.

Installation

In diesem Abschnitt wird beschrieben, wie Sie das Gerät vor der erstmaligen Verwendung vorbereiten.

Prüfung der Umgebung

Überprüfen Sie die Bedingungen der Umgebung, bevor Sie das InstaShow™ Set installieren.

1. Installieren Sie das Gerät nicht in der Nähe von Wärmequellen wie Heizungen oder dem direkten Sonnenlicht, oder an einem Ort mit viel Staub oder Luftfeuchtigkeit.
2. Die Bedingungen für die Umgebungstemperatur sind wie folgt. Die maximale Umgebungstemperatur sollte +40°C oder 104°F betragen. Die minimale Umgebungstemperatur sollte +0°C oder 32°F betragen. Die Lagerungstemperatur sollte -10°C bis +60°C (14°F bis 140°F) betragen.
3. Die Bedingungen für die Luftfeuchtigkeit sind wie folgt. Für die Lagerung sollte die relative Luftfeuchtigkeit 5% bis 90% betragen (nicht kondensierend). Für den Betrieb sollte die relative Luftfeuchtigkeit 10% bis 80% betragen (nicht kondensierend).

Da Ihr InstaShow™ mit verschiedenen Bildschirmen funktioniert, könnten sich die Schritte für den Abschluss der Installation je nach Umgebung und den Spezifikationen Ihres Bildschirms unterscheiden. Folgen Sie den unten stehenden Anweisungen und lesen Sie die entsprechenden Abschnitte für Einzelheiten.

1. Bestücken Sie den InstaShow Host mit den Antennen. Siehe [InstaShow Host bestücken auf Seite 11](#) für weitere Einzelheiten.
2. Verbinden Sie den InstaShow Host mit dem Bildschirm und der Stromversorgung. Siehe [Anschluss des HDMI Kabels und der Stromversorgung auf Seite 16](#) für weitere Einzelheiten. Vier Installationsmethoden stehen zur Verfügung.
 - InstaShow Host an der Decke anbringen
 - InstaShow Host an einer Deckenhalterung anbringen
 - InstaShow Host auf einen Tisch stellen
 - InstaShow Host an einer Wand oder einem Ständer anbringen
3. Verbinden Sie den InstaShow Button mit den gewünschten Geräten und der Stromversorgung. Siehe [Einrichtung und Einschalten des InstaShow Button auf Seite 19](#) für weitere Einzelheiten.
4. Stellen Sie sicher, dass sämtliche verbundenen Geräte eingeschaltet wurden. Drücken Sie auf die Quellentaste des Bildschirms und stellen Sie sicher, dass die HDMI Quelle ein Signal überträgt. Siehe [InstaShow Button und InstaShow Host koppeln auf Seite 22](#) für weitere Einzelheiten.

InstaShow Host bestücken

Bestücken Sie den InstaShow Host mit zwei Antennen, indem Sie die Antennen im Uhrzeigersinn (rechts) und entgegen dem Uhrzeigersinn (links) drehen, um sie zu befestigen.

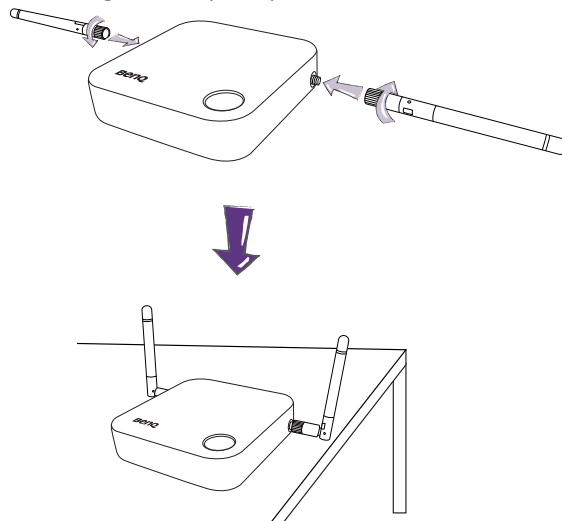

InstaShow Host einrichten

Sie können den InstaShow Host auf vier unterschiedliche Weisen aufstellen. Das Gesamtgewicht des InstaShow Host Gerätes beträgt 150 g.

InstaShow Host an der Decke anbringen

1. Positionieren Sie die Abdeckung an der Deckung und suchen Sie nach der Ausrichtungsöffnung.
2. Verwenden Sie die beiliegenden Schrauben, um die Abdeckung an der Decke zu befestigen.
3. Ziehen Sie die erste Öffnung fest (1).
4. Folgen Sie der Anweisung auf der unten stehenden Abbildung, um die anderen Öffnungen anzuziehen (2-4).
5. Drehen Sie den InstaShow Host entgegen dem Uhrzeigersinn, um den InstaShow Host mit der Abdeckung zu befestigen.

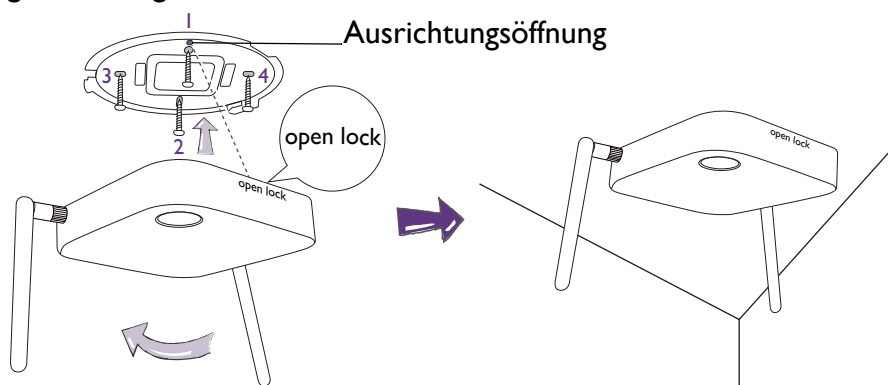

- Verwenden Sie bitte nur die dem beiliegenden Schrauben (M3*16 Blechschraube), um den InstaShow Host an der Decke anzubringen.
- Bitte lesen Sie [Die InstaShow Host Antennen ausrichten auf Seite 15](#), um Hinweise für die Positionierung der Antennen zu erhalten, um den Signalempfang zu maximieren.

InstaShow Host an einer Deckenhalterung anbringen

Wenn der Bildschirm an der Decke befestigt ist:

1. Bringen Sie den InstaShow Host mit dem beiliegenden Klettband an der Deckenhalterung an.
2. Befestigen Sie den InstaShow Host an der Montagehalterung.
3. Verwenden Sie das beiliegende Klettband, um die Montagehalterung und den InstaShow Host an der Deckenhalterung wie abgebildet zu befestigen.

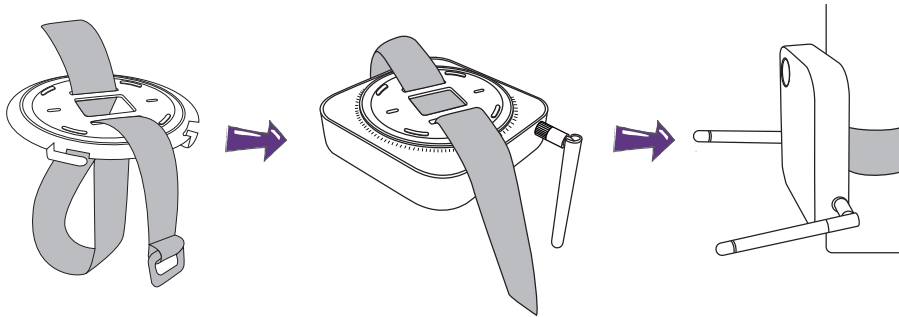

- Verwenden Sie bitte nur das dem Set beiliegende Klettband (240(L)mm*25(B)mm), um den InstaShow Host an einer Deckenhalterung anzubringen.
- Bitte lesen Sie [Die InstaShow Host Antennen ausrichten auf Seite 15](#), um Hinweise für die Positionierung der Antennen zu erhalten, um den Signalempfang zu maximieren.

InstaShow Host auf einen Tisch stellen

Wenn Ihr Bildschirm auf einen Tisch gestellt wird, bringen Sie zuerst die Abdeckung des InstaShow Host wie folgt an:

1. Richten Sie die Oberseite der Abdeckung über der Unterseite des InstaShow Host aus, so dass die Ausrichtungsöffnung zum Text "Open" an der Vorderseite des InstaShow Host zeigt. Schieben Sie die Abdeckung anschließend in den InstaShow Host.

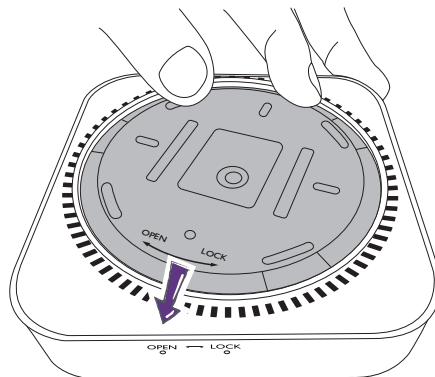

2. Folgen Sie dem "Lock" Pfeil an der Abdeckung und drehen Sie die Abdeckung entgegen dem Uhrzeigersinn.

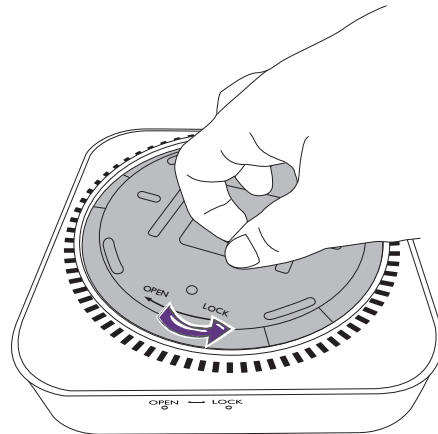

3. Drehen Sie die Abdeckung, bis sie einrastet.

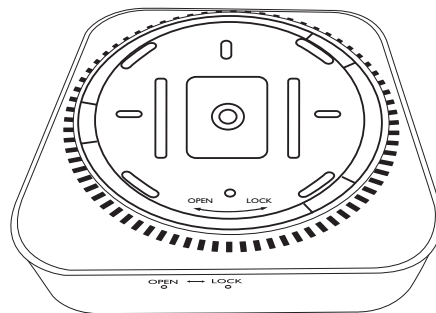

4. Bringen Sie die GummifüÙe an den Einkerbungen der Abdeckung des InstaShow Host an und stellen Sie den InstaShow Host direkt neben den Bildschirm.

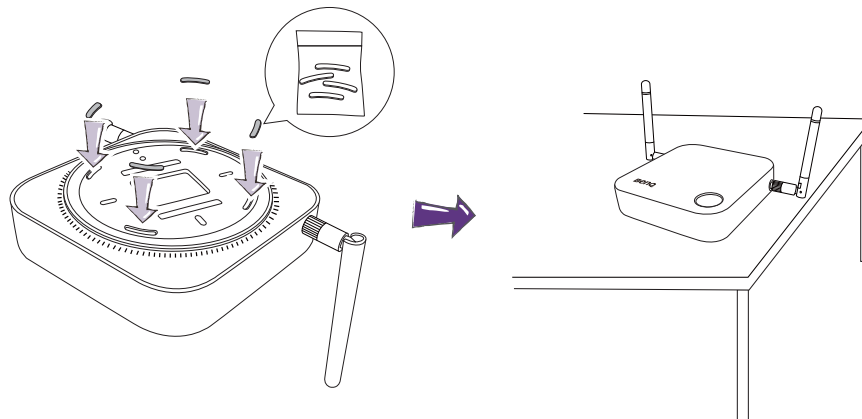

- Verwenden Sie bitte die dem Set beiliegenden GummifüÙe, um den InstaShow Host anzubringen.
- Bitte lesen Sie [Die InstaShow Host Antennen ausrichten auf Seite 15](#), um Hinweise für die Positionierung der Antennen zu erhalten, um den Signalempfang zu maximieren.

InstaShow Host an einer Wand oder einem Ständer anbringen

Wenn Sie den InstaShow Host in der Nähe eines Bildschirms installieren müssen:

1. Verwenden Sie das beiliegende doppelseitige Schaumstoffband und kleben Sie es auf die Abdeckung des InstaShow Host.
2. Befestigen Sie den InstaShow Host an der Wand in der Nähe des Bildschirms.
3. Halten Sie die Antennen von Signalstörungen fern.

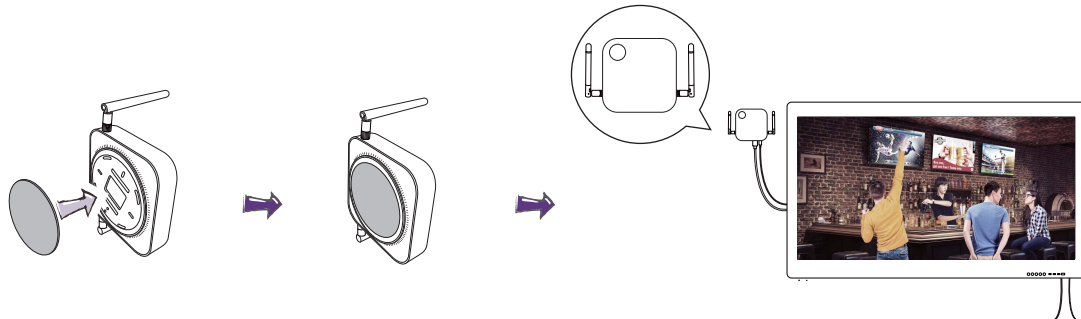

Sie können den InstaShow Host auch auf einem mobilen Bildschirmständer befestigen. Siehe Abbildung.



- Verwenden Sie bitte nur das dem Set beiliegende doppelseitige Schaumstoffband und kleben Sie es auf die Abdeckung des InstaShow Host.
- Bitte warten Sie 24 Stunden nach dem Anbringen des doppelseitigen Schaumstoffbands an der Abdeckung des InstaShow Host.

Die InstaShow Host Antennen ausrichten

Folgen Sie den nachstehenden Hinweisen nach der Installation des InstaShow Host, um die Antennen für einen maximalen Signalempfang auszurichten:

Für Deckeninstallation

Richten Sie die Antennen so aus, dass sie beide nach unten fast rechtwinklig zur Decke zeigen:

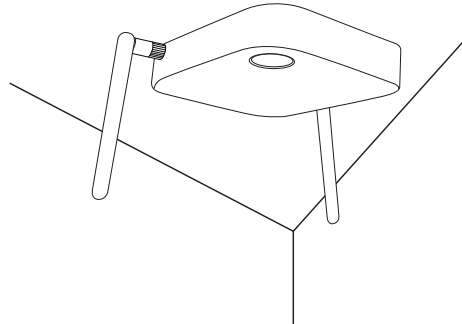

Für Deckenhalterungsinstallation

- Richten Sie die Antennen so aus, dass sie beide entweder nach oben oder unten ungefähr parallel zur Deckenhalterung zeigen:

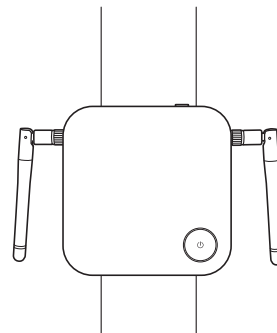
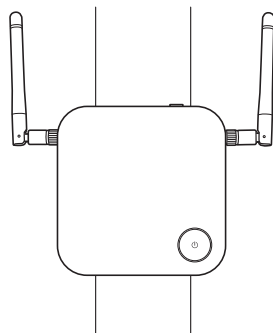

- Wenn Sie einen schlechten Signalempfang nach der erstmaligen Nutzung des InstaShow Host feststellen, können Sie die Antennen manuell anpassen, um sie für eine Maximierung des Signalempfangs in einen leichten Winkel zu neigen. Vermeiden Sie dabei, die Antennen in Richtung der Deckenhalterung zu neigen:

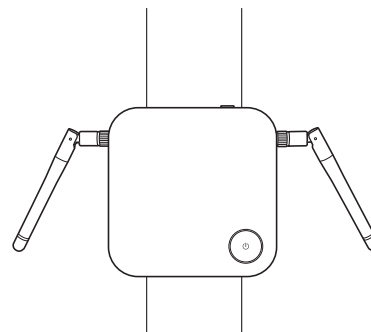
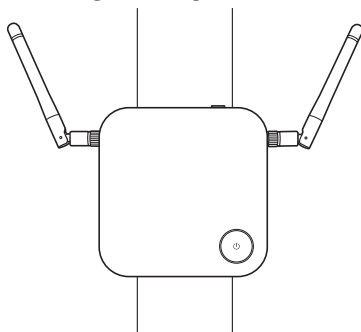

- Vermeiden Sie es, die Antennen horizontal zu richten, da dies zu einem schwächeren Signalempfang führen könnte:

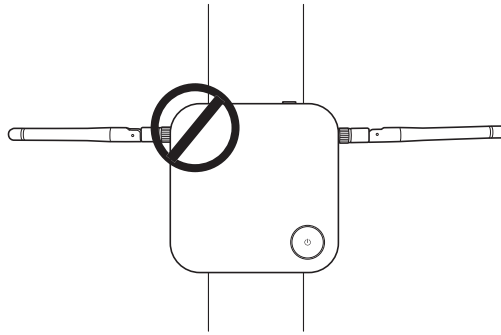

- Wenn der InstaShow Host an einer Deckenhalterung aus Metall angebracht ist, stellen Sie sicher, dass die Antennen mindestens 3 cm vom Metallteil der Deckenhalterung entfernt sind:

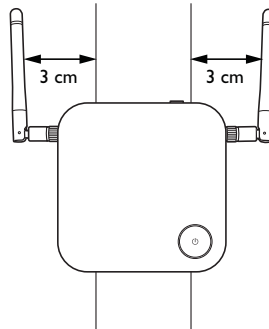

Für Aufstellung auf einem Tisch

Richten Sie die Antennen so aus, dass sie beide nach oben ungefähr senkrecht zum Tisch ausgerichtet sind:

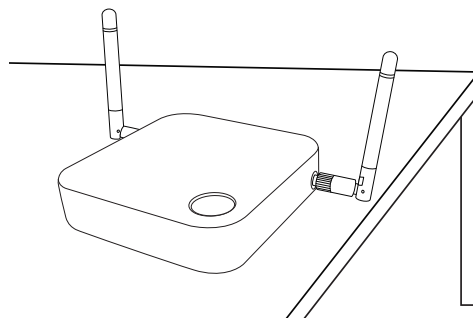

Anschluss des HDMI Kabels und der Stromversorgung

Wenn der InstaShow Host richtig neben dem Bildschirm positioniert wurde, schließen Sie das HDMI Kabel und die Stromversorgung an, um die Signalübertragung zu gewährleisten.

Führen Sie einen der folgenden Schritte aus, um den InstaShow Host mit Strom zu versorgen.

Bringen Sie das Netzteil an. Siehe [Anbringen des Netzteils auf Seite 17](#) für weitere Einzelheiten.

- Einige der BenQ Projektormodelle sind mit einer USB Typ-A Buchse (5V/1,5A) für die Stromversorgung des InstaShow Host ausgestattet. Siehe [Stromversorgung über eine USB Typ-A Buchse \(5V/1,5A\) auf Seite 18](#) für weitere Einzelheiten.

- Für Bildschirmmodelle ohne eine USB Typ-A Buchse (5V/1,5A) für die Stromversorgung, siehe [Stromversorgung über ein Netzteil auf Seite 19](#) für Einzelheiten.

Anbringen des Netzteils

Jedes dem Set beiliegende InstaShow™ Netzteil beinhaltet eine Steckerbuchse und Stecker, die der Region entsprechen, in der Sie den InstaShow™ gekauft haben. Die nachfolgenden Abbildungen zeigen die Standardstecker für Amerika, Europa und Großbritannien:

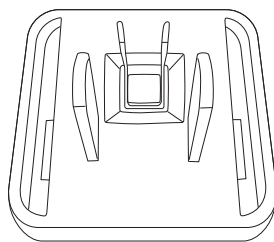

Standard Amerika

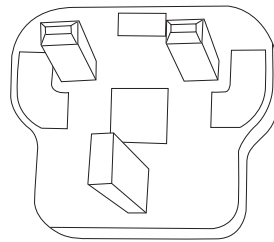

Standard Großbritannien

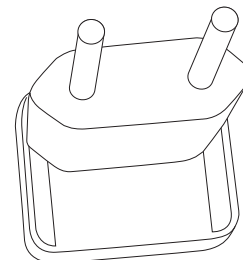

Standard Europa

Folgen Sie den unten stehenden Schritten, um den Stecker Ihrer Wahl anzuschließen.

1. Richten Sie den unteren Haken am Netzteil und setzen Sie ihn ein.
2. Schließen Sie die Lücke, indem Sie auf den Stecker drücken.
3. Das Netzteil ist fertig angebracht, wenn es einrastet.

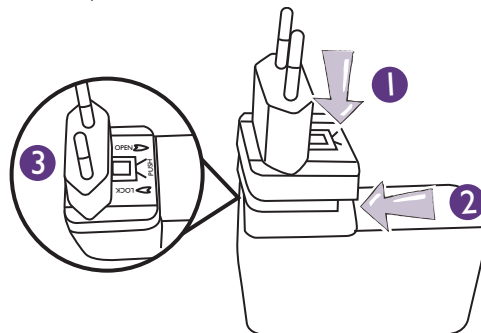

Folgen Sie den unten stehenden Schritten, um den Stecker zu trennen.

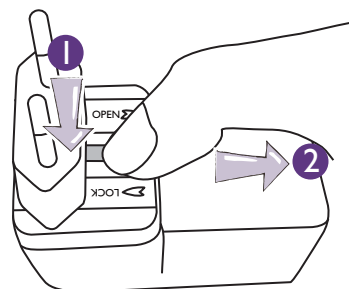

1. Schieben Sie den Heben in die Mitte.
2. Öffnen Sie die Lücke, indem Sie die Lücke nach unten ziehen.

HDMI-Kabel anschließen

Verbinden Sie das HDMI-Kabel mit der HDMI Ausgangsbuchse des InstaShow Host und der HDMI Eingangsbuchse des Projektors.

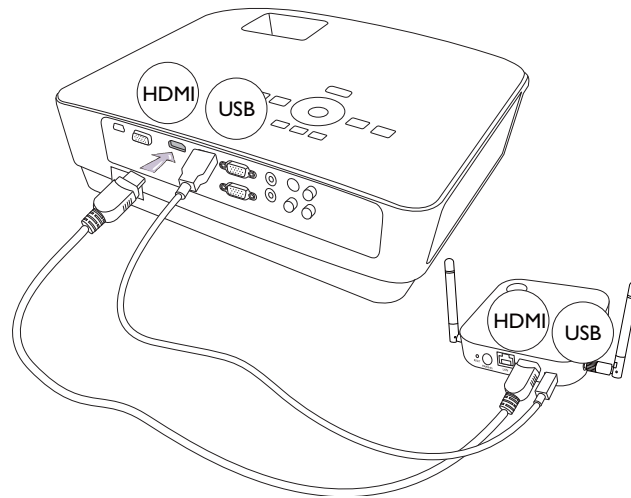

Stromversorgung über eine USB Typ-A Buchse (5V/1,5A)

Verbinden Sie ein Ende des beiliegenden USB-Kabels mit der mini-USB Buchse des InstaShow Host und das andere Ende mit der USB Typ-A (1,5A) Buchse des BenQ Projektors. Siehe Abbildung.

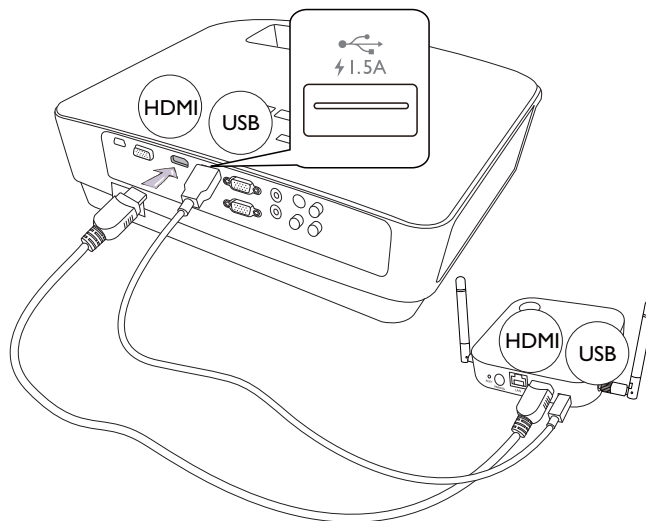

Stromversorgung über ein Netzteil

Verbinden Sie das beiliegende USB-Netzteil mit der mini-USB Buchse des InstaShow Host und das andere Ende mit einer Steckdose. Die LED-Anzeige an der Ein/Aus-Taste des InstaShow Host leuchtet rot, wenn der InstaShow Host an das Stromnetz angeschlossen ist.

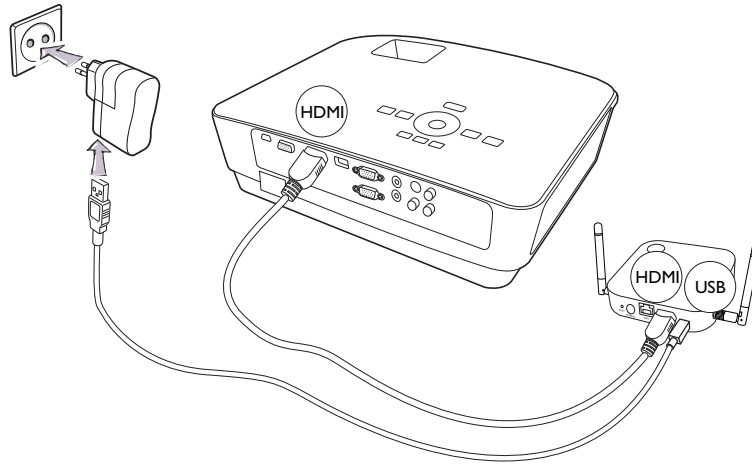

Bei BenQ IFP (Interactive Flat Panel) Produkten muss die Stromversorgung über ein Netzteil erfolgen.

LAN Verbindung

Der InstaShow Host kann mit einem lokalen Netzwerk oder direkt mit einem Laptop verbunden werden. Die LAN Verbindung kann verwendet werden, um Ihren InstaShow™ zu konfigurieren und die Software zu aktualisieren. Schließen Sie ein Netzkabel mit RJ-45 Steckern an den LAN Anschluss an und verbinden Sie die andere Seite mit einem LAN.

Einrichtung und Einschalten des InstaShow Button



Stellen Sie sicher, dass Ihr Laptop die Videoausgabe und Stromversorgung über den USB-C™ Anschluss unterstützt (DisplayPort Wechselmodus auf USB-C™).

1. Verbinden Sie die USB-C™ Buchse des InstaShow Button mit dem entsprechenden Eingang eines Laptops. Siehe Abbildung.

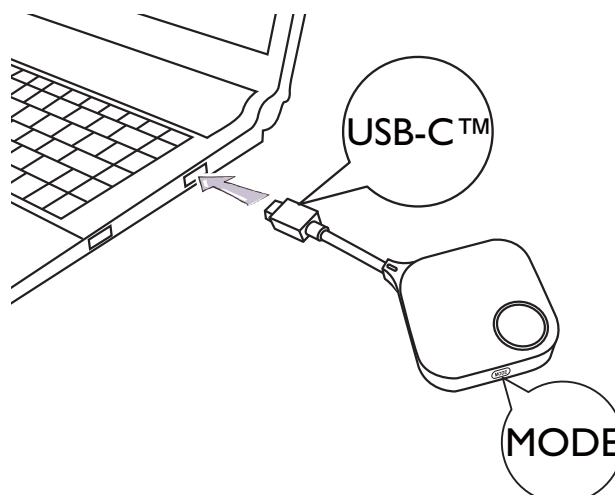

- Die LED-Anzeige des InstaShow Button wird rot leuchten, während der InstaShow Button gestartet wird.

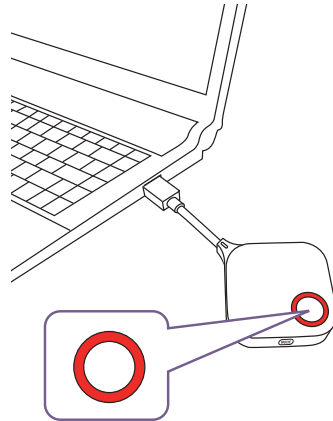

- Wenn der InstaShow Button für die Präsentation bereit ist, wird die LED-Anzeige grün leuchten. Drücken Sie auf die Präsentationstaste, wenn die LED-Anzeige grün leuchtet.

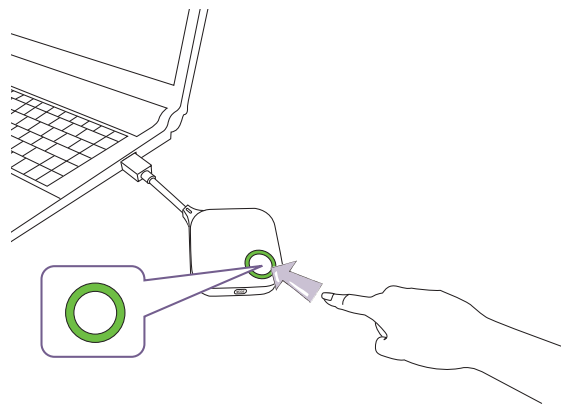

- Achten Sie auf das InstaShow Button Kabel. Eine zu starke Beanspruchung könnte zu Schäden führen.
- Ziehen/Schieben Sie den Stecker anstelle des Kabels, wenn InstaShow Button anschließen oder entfernen.

Wenn Sie einen weiteren InstaShow Button (über ein InstaShow Button Set) kaufen, folgen Sie bitte unten stehenden Schritten:

- Verbinden Sie die USB-C™ Buchse des InstaShow Button mit dem entsprechenden Eingang eines Laptops. Siehe Abbildung.

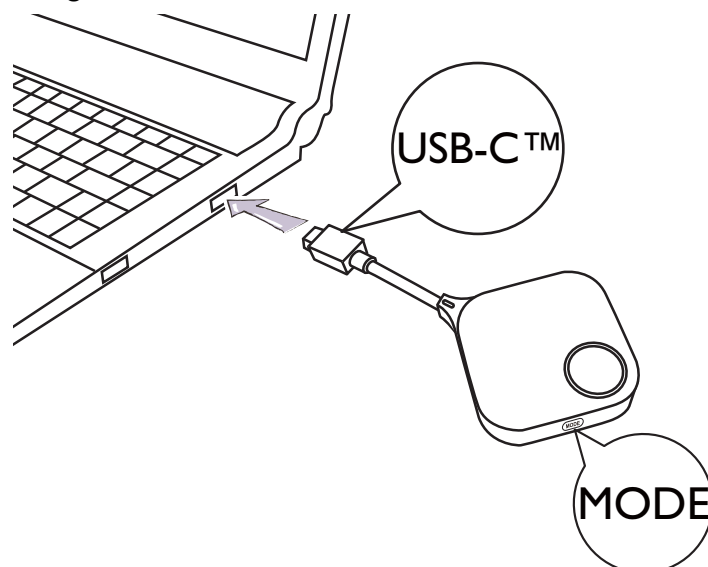

2. Die LED-Anzeige des InstaShow Button wird rot blinken, während der InstaShow Button gestartet wird.

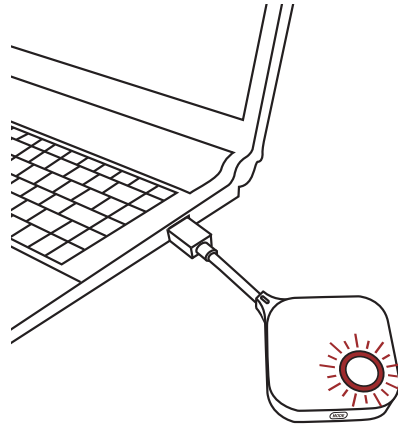

3. Wenn der InstaShow Button für die Präsentation bereit ist, wird die LED-Anzeige grün leuchten. Drücken Sie auf die Präsentationstaste, wenn die LED-Anzeige grün leuchtet. .

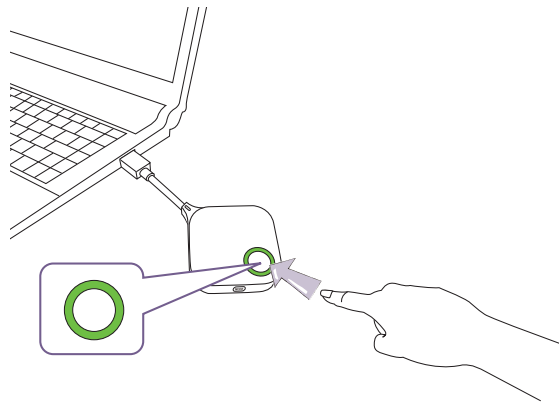

- Achten Sie auf das InstaShow Button Kabel. Eine zu starke Beanspruchung könnte zu Schäden führen.
- Ziehen/Schieben Sie den Stecker anstelle des Kabels, wenn InstaShow Button anschließen oder entfernen.

InstaShow Button und InstaShow Host koppeln

Ein InstaShow™ Set enthält einen InstaShow Host und zwei InstaShow Button, die vor der Auslieferung miteinander gekoppelt werden. In diesem Fall müssen Sie sie nicht erneut koppeln. Wenn Sie allerdings zwei oder mehr InstaShow™ Sets kaufen und Sie ein InstaShow Button mit einem anderen InstaShow Host koppeln möchten, müssen Sie den unten stehenden Anweisungen folgen. Wenn Sie ein weiteres InstaShow Button Set kaufen, und Sie die neuen InstaShow Button mit Ihrem InstaShow Host koppeln möchten, müssen Sie ebenfalls den unten stehenden Anweisungen folgen.

Wenn der InstaShow Host auf einen Tisch gestellt wird

1. Stellen Sie sicher, dass Ihr InstaShow Host mit der Stromversorgung verbunden ist. Verbinden Sie die USB-C™ Buchse des InstaShow Button mit dem entsprechenden Eingang eines Laptops.

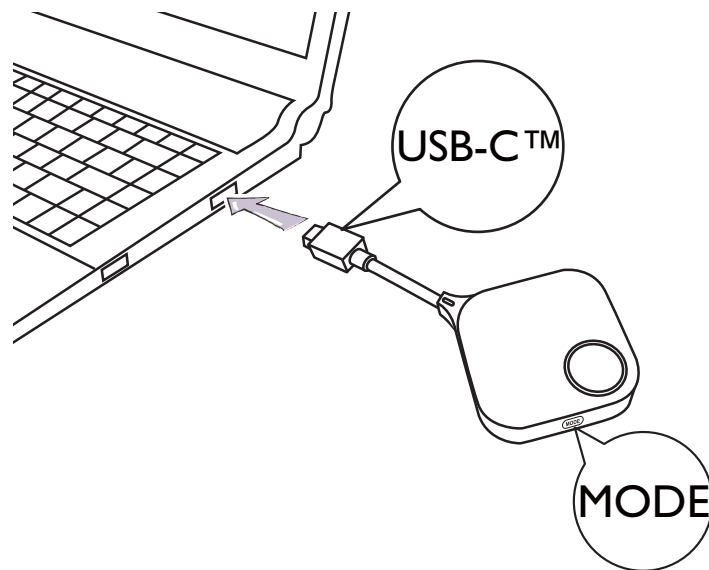

2. Wenn der InstaShow Button mit einem Laptop verbunden ist, wird die LED-Anzeige des InstaShow Button rot blinken. Der InstaShow Button befindet sich im Kopplungsmodus und wartet auf die Kopplung mit dem InstaShow Host.

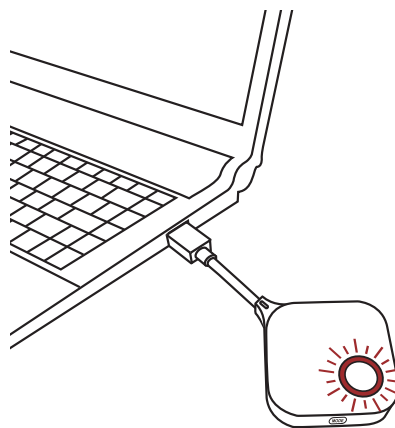

Wenn ein InstaShow Button in der Nähe zuvor mit einem InstaShow Host gekoppelt wurde, wird er grün leuchten.

3. Drücken Sie fünf Sekunden lang auf die **PAIRING** Taste des InstaShow Host. Die LED-Anzeige des InstaShow Host wird anschließend zwei Minuten lang blau blinken und auf die Kopplung mit dem InstaShow Button warten.

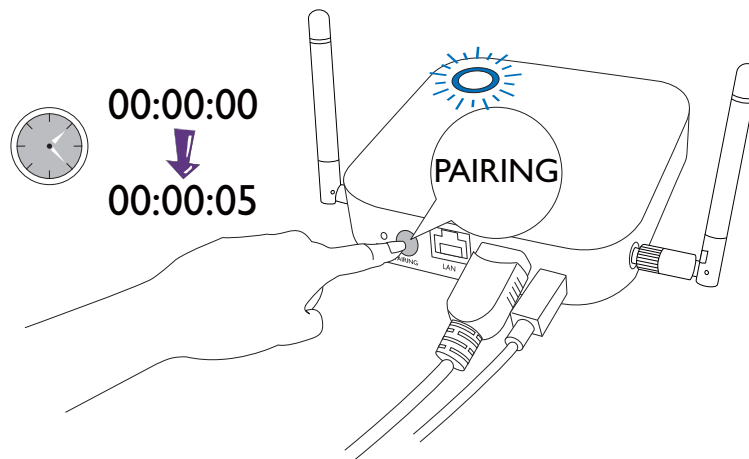

Wenn der InstaShow Host an der Decke befestigt ist und die **PAIRING** Taste nicht so einfach gedrückt werden kann, nutzen Sie bitte den Kopplungsvorgang der Web Management-Schnittstelle. Lesen Sie [Kopplung auf Seite 45](#) für weitere Informationen.

4. Drücken Sie fünf Sekunden lang auf die **MODE** Taste an der Seite des InstaShow Button. Die LED-Anzeige des InstaShow Button wird etwa 10 Sekunden lang blau blinken. Der Kopplungsvorgang wird ausgeführt. Die "Kopplung" Meldung wird auf dem Bildschirm angezeigt.

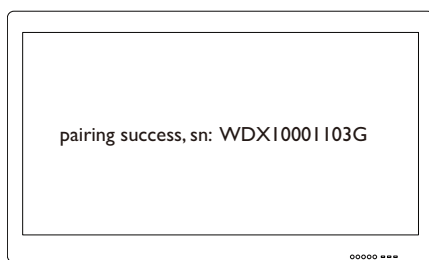
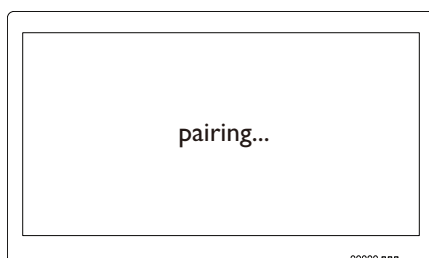
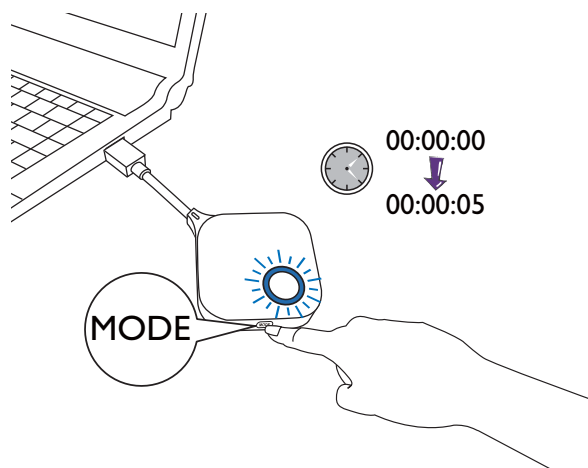

Alle Bilder dienen lediglich zur Veranschaulichung. Jedes Produkt hat eine andere Seriennummer.

5. Die LED-Anzeige des InstaShow Button leuchtet grün, wenn der InstaShow Host und InstaShow Button erfolgreich miteinander gekoppelt sind.

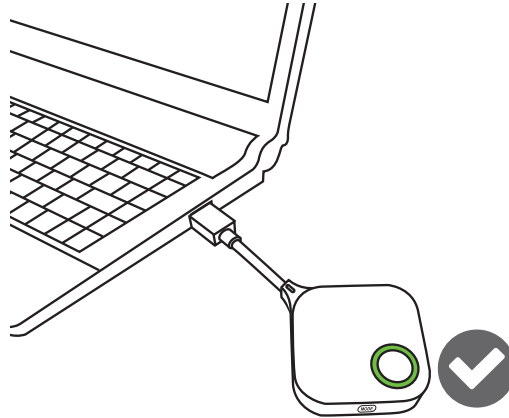

 Die maximale Anzahl von InstaShow Button, die mit einem InstaShow Host gekoppelt werden können, beträgt 16.

InstaShow Host aufwecken

Wenn die Stromanzeige des InstaShow Hosts 50% grün leuchtet, drücken Sie auf die Präsentationstaste des InstaShow Button, um mit einer Präsentation zu beginnen und der InstaShow Host wird automatisch aufwachen.

 Weitere Standbymodus und Aufweckoptionen sind über die Web Management-Schnittstelle konfigurierbar. Lesen Sie [auf Seite 52](#) für weitere Informationen.

InstaShow Button im Ständer lagern

Es gibt zwei Möglichkeiten, wie Sie die InstaShow Button im Ständer lagern können. Legen Sie die InstaShow Button entweder vertikal (1) oder horizontal (2) in den Ständer. Siehe Abbildungen.

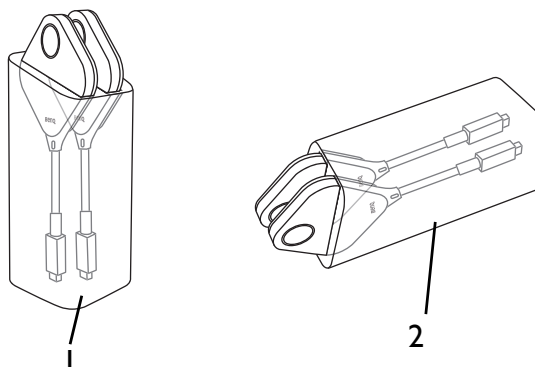

Einen InstaShow Host zurücksetzen

Wenn Sie einen InstaShow Host zurücksetzen, werden die Standardeinstellungen des InstaShow Host wiederhergestellt. Sie können den InstaShow Host aus einen der folgenden Gründen zurücksetzen:

- Sie möchten Änderungen der Web Management-Schnittstelle durch vorgenommene Konfigurationen, z.B. Kopplungsinformationen, Kennwörter, SSID, Bildrate usw. löschen und auf die Standardwerte zurücksetzen. Unter [Web Management auf Seite 34](#) finden Sie weitere Informationen.
- Sie können nicht mehr auf die Web Management-Schnittstelle zugreifen (zum Beispiel wegen eines geänderten oder vergessenen Kennworts).

Setzen Sie den InstaShow Host wie folgt zurück:

1. Verbinden Sie den DC/Micro-USB Anschluss des InstaShow Host mit einer Stromquelle und warten Sie mindestens 30 Sekunden lang.



Nach dem Anschluss des InstaShow Host an eine Stromquelle für einen Zeitraum länger als 30 Sekunden, kann die InstaShow Host LED einen der Status anzeigen, die unter [LED-Anzeigen von InstaShow Button und InstaShow Host](#) beschrieben sind. Solange der InstaShow Host mindestens 30 Sekunden lang mit einer Stromquelle verbunden war, können Sie unabhängig vom Status der InstaShow Host LED zum nächsten Schritt des Rücksetzvorgangs übergehen.

2. Stechen Sie mindestens 2 Sekunden lang mit einer Nadel in die **RESET** Öffnung an der Rückseite des InstaShow Host.

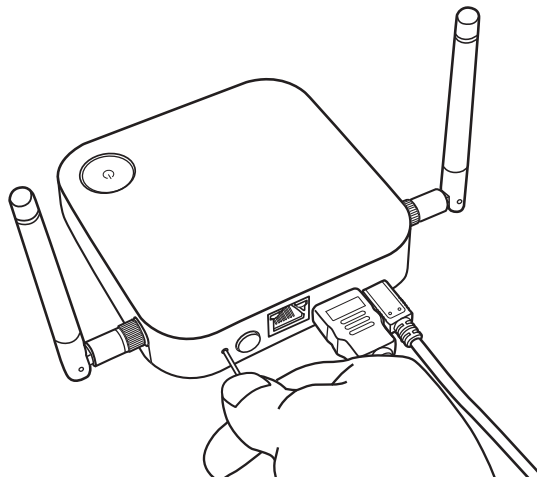

3. Die InstaShow Host LED wird beginnen, 10 Sekunden lang schnell rot zu blinken (pro Sekunde zwei Mal rot blinken), anschließend 15 bis 20 Sekunden lang leuchten, um anzuzeigen, dass der InstaShow Host zurückgesetzt wird.
4. Wenn die InstaShow Host LED Lampen grün leuchten, ist der Rücksetzvorgang abgeschlossen.



Trennen Sie den InstaShow Host während des Rücksetzvorgangs nicht von seiner Stromquelle.

Einen InstaShow Button zurücksetzen

Wenn Sie einen InstaShow Button zurücksetzen, werden die Standardeinstellungen des InstaShow Button wiederhergestellt. Sie könnten einen InstaShow Button zurücksetzen wollen, weil er mit einem anderen InstaShow Host gekoppelt wurde (einem, der nicht ursprünglich mit dem InstaShow Button im Lieferumfang enthalten war), und Sie schnell zum ursprünglichen InstaShow Host zurückkehren möchten.

Setzen Sie den InstaShow Button wie folgt zurück:

1. Stellen Sie den InstaShow Button innerhalb der Reichweite des ursprünglichen InstaShow Host auf und stellen Sie sicher, dass die LED am InstaShow Host grün leuchtet.
2. Schließen Sie den USB-C™ Stecker am InstaShow Button an einen eingeschalteten Laptop an und warten Sie mindestens 30 Sekunden lang.



Nach dem Anschluss des InstaShow Button an einen eingeschalteten Laptop für einen Zeitraum länger als 30 Sekunden, kann die InstaShow Button LED einen der Status anzeigen, die unter [LED-Anzeigen von InstaShow Button und InstaShow Host](#) beschrieben sind. Solange der InstaShow Button mindestens 30 Sekunden lang mit einem eingeschalteten Laptop verbunden war, können Sie unabhängig vom Status der InstaShow Button LED zum nächsten Schritt des Rücksetzvorgangs übergehen.

3. Stechen Sie mindestens 2 Sekunden lang mit einer Nadel in die **RESET** Öffnung an der Unterseite des InstaShow Button.

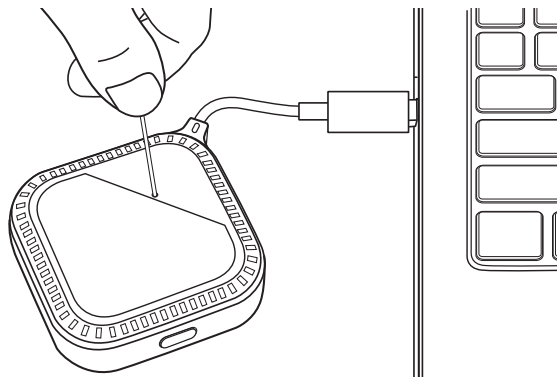

4. Die InstaShow Button LED wird beginnen, 10 Sekunden lang schnell rot zu blinken (pro Sekunde zwei Mal rot blinken), anschließend 15 bis 20 Sekunden lang leuchten, um anzuzeigen, dass der InstaShow Button zurückgesetzt wird.
5. Wenn die InstaShow Button LED grün leuchtet, ist der Rücksetzvorgang abgeschlossen.

Sie können einen InstaShow Button auch in einer der folgenden Situationen zurücksetzen wollen:

- Sie haben einen weiteren InstaShow Button gekauft (über ein InstaShow Button Set), der nicht mit einem InstaShow Host gekoppelt wurde.
- Ein InstaShow Button, der im Lieferumfang enthalten war, wurde mit einem anderen InstaShow Host gekoppelt (einem, der nicht ursprünglich im Lieferumfang des InstaShow Button enthalten war), und Sie den InstaShow Button auf den ursprünglichen InstaShow Host zurücksetzen möchten, während der InstaShow Host nicht eingeschaltet ist.

Lesen Sie die folgenden Schritte zum Zurücksetzen des InstaShow Button, wenn der InstaShow Button nicht mit dem entsprechenden InstaShow Host verbunden ist und seine LED rot blinkt:

1. Schließen Sie den USB-C™ Stecker am InstaShow Button an einen eingeschalteten Laptop an und warten Sie mindestens 30 Sekunden lang.



Nach dem Anschluss des InstaShow Button an einen eingeschalteten Laptop für einen Zeitraum länger als 30 Sekunden, kann die InstaShow Button LED einen der Status anzeigen, die unter [LED-Anzeigen von InstaShow Button und InstaShow Host](#) beschrieben sind. Solange der InstaShow Button mindestens 30 Sekunden lang mit einem eingeschalteten Laptop verbunden war, können Sie unabhängig vom Status der InstaShow Button LED zum nächsten Schritt des Rücksetzvorgangs übergehen.

2. Stechen Sie mindestens 2 Sekunden lang mit einer Nadel in die **RESET** Öffnung an der Unterseite des InstaShow Button.

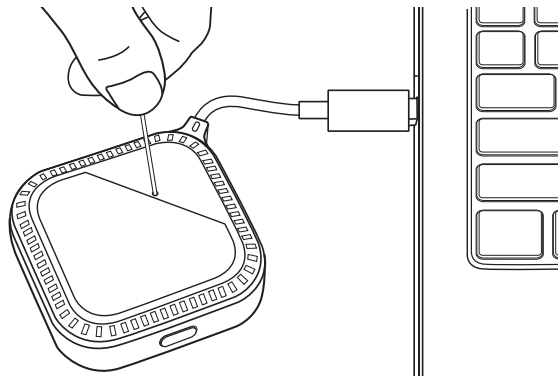

3. Die InstaShow Button LED wird beginnen, 10 Sekunden lang schnell rot zu blinken (pro Sekunde zwei Mal rot blinken), anschließend 15 bis 20 Sekunden lang leuchten, um anzuzeigen, dass der InstaShow Button zurückgesetzt wird.
 4. Wenn die InstaShow Button LED rot leuchtet, ist der Rücksetzvorgang abgeschlossen.
-



Trennen Sie den InstaShow Button während des Rücksetzvorgangs nicht von seiner Stromquelle.

Präsentationen beginnen und beenden

In diesem Abschnitt werden Sie erfahren, wie Sie eine Präsentation mit InstaShow™ beginnen und beenden.

Erste Schritte

Stellen Sie sicher, dass sämtliche verbundenen Geräte eingeschaltet wurden und für die Präsentation bereit sind.

Da Ihr InstaShow™ mit verschiedenen Projektoren, IFPs, TVs oder Monitoren mit HDMI Anschlüssen funktionieren kann, könnten die zum Beginnen einer Präsentation erforderlichen Schritte je nach aktueller Umgebung und Ihre Anzeigeanforderungen variieren. Folgen Sie den unten stehenden Anweisungen und lesen Sie die entsprechenden Abschnitte für Einzelheiten.

1. Um mit einer Präsentation zu beginnen, lesen Sie [Mit Präsentation beginnen auf Seite 29](#) für weitere Einzelheiten.
2. Um eine Präsentation zu beenden, lesen Sie [Präsentation anhalten auf Seite 31](#) für weitere Einzelheiten.
3. Um mehr über InstaVideo zu erfahren, lesen Sie [Video mit InstaShow™ wiedergeben auf Seite 32](#).

Mit Präsentation beginnen

1. Stellen Sie sicher, dass der InstaShow Host an eine Stromversorgung angeschlossen ist. Unter [Anschluss des HDMI Kabels und der Stromversorgung auf Seite 16](#) finden Sie weitere Informationen.
2. Wählen Sie die HDMI Quelle, die dem InstaShow Host entspricht, auf dem Bildschirm aus. Achten Sie auf den Anleitungsbildschirm.

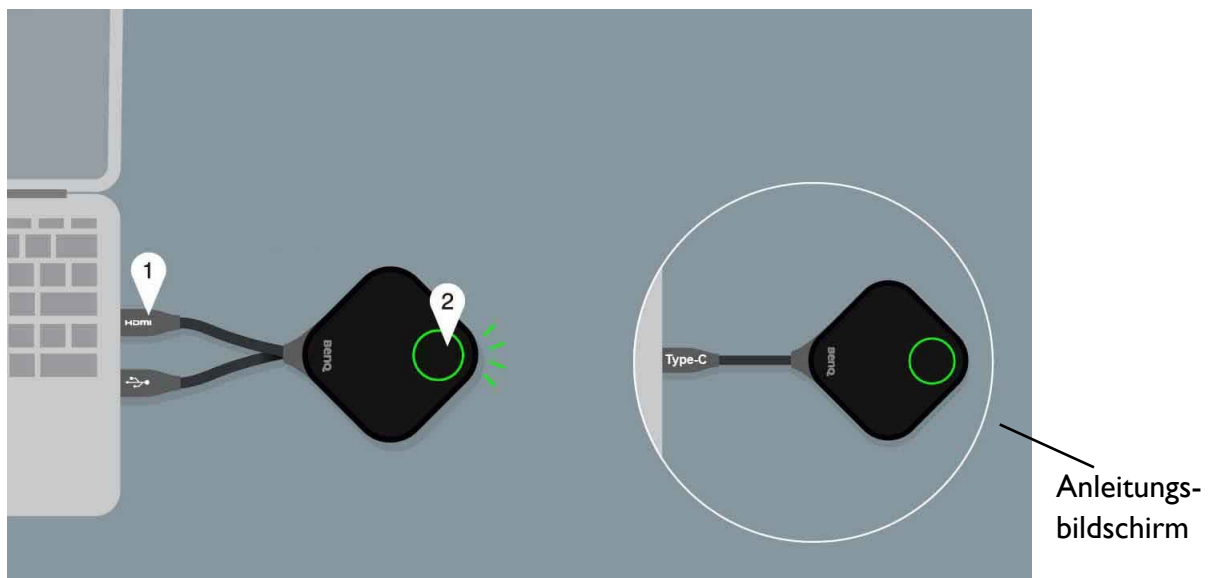

Abhängig vom gekauften Modell könnten Sie unterschiedliche Kabel an den InstaShow Button haben. Verbinden Sie die Buchse(n) des InstaShow Button mit dem entsprechenden Eingang/Eingängen eines Laptops.

- Bitte folgen Sie den Anweisungen auf dem Anleitungsbildschirm, um den InstaShow Button mit Strom zu versorgen. Unter [Einrichtung und Einschalten des InstaShow Button auf Seite 19](#) finden Sie auch weitere Informationen. Die LED-Anzeige am InstaShow Button leuchtet grün, wenn der InstaShow Button verbunden ist und ordnungsgemäß funktioniert. Anschließend wird der Leerlaufbildschirm angezeigt.

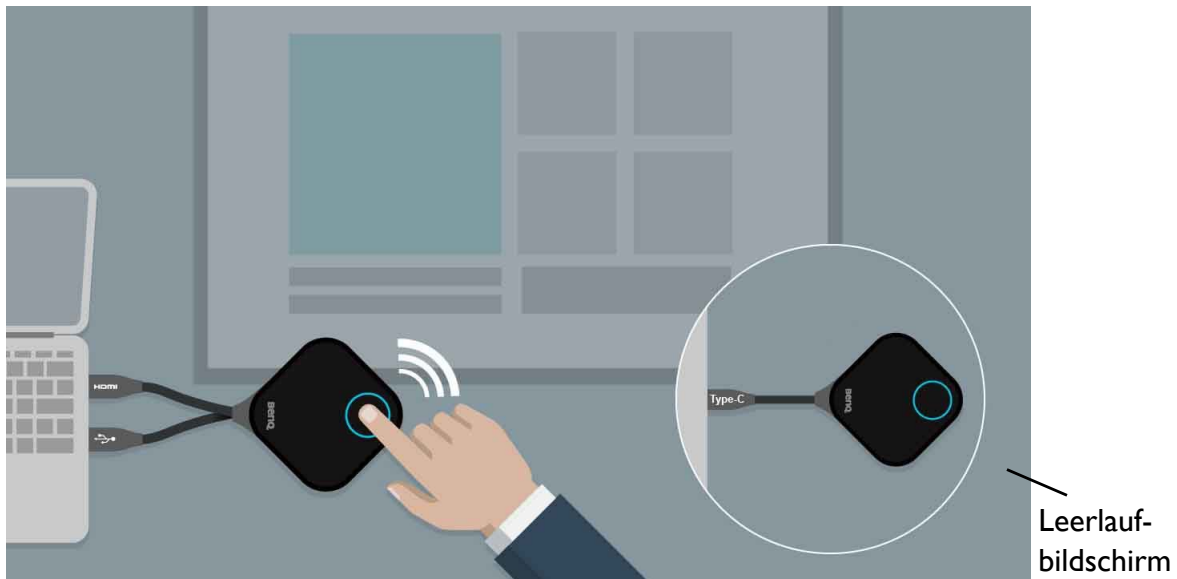

- Drücken Sie auf die Präsentationstaste, um mit der Präsentation zu beginnen.
- Das Gerät wird mit der Präsentation beginnen und die LED-Anzeige des InstaShow Button blau leuchten.

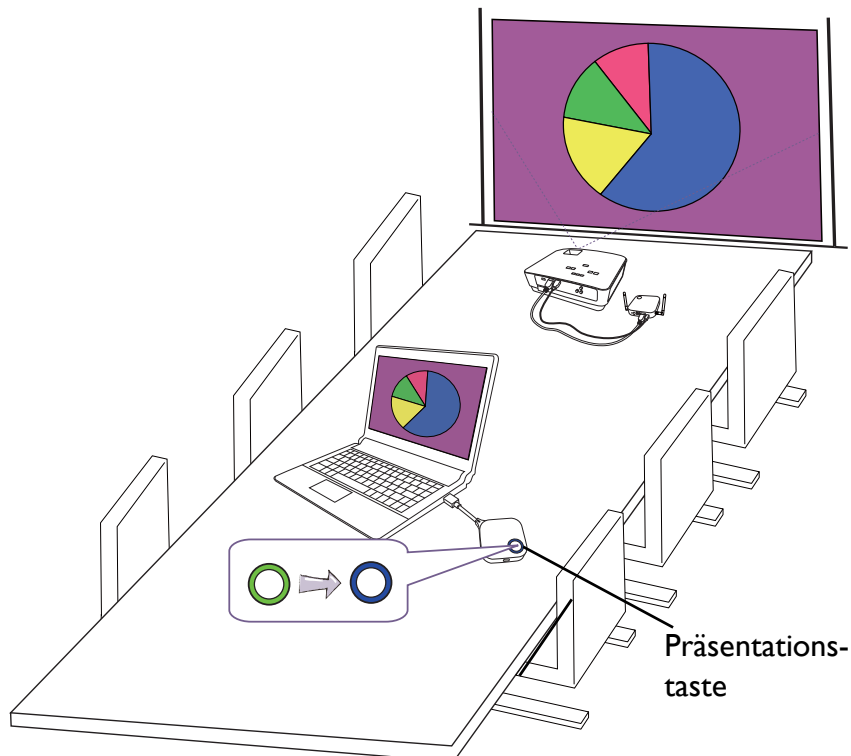

- Stellen Sie sicher, dass die Übertragungsdistanz zwischen InstaShow Button und InstaShow Host nicht weiter als 8M beträgt und frei von Hindernissen ist.

- InstaShow™ unterstützt MacBooks und Windows Laptops, um einen erweiterten Desktop zu spiegeln.

Präsentation anhalten

1. Drücken Sie auf die Präsentationstaste, um mit die Präsentation zu stoppen.
2. Das Gerät wird mit die Präsentation anhalten und die LED-Anzeige des InstaShow Button grün leuchten.
3. Anwender können erneut auf die Präsentationstaste drücken, um zur Präsentation zurückzukehren.

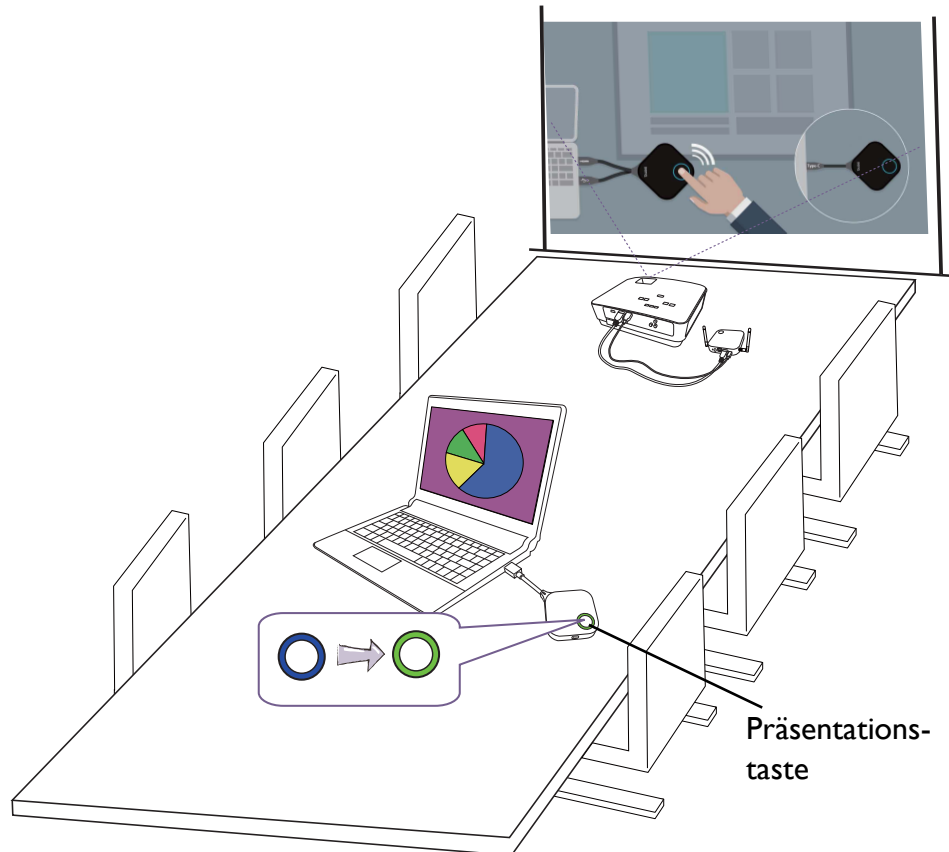

Video mit InstaShow™ wiedergeben

Unsere exklusive InstaVideo Funktion optimiert die audiovisuellen Einstellungen von InstaShow™ für einen direkten Wechsel vom scharfen **Präsentation** Modus in den flüssigen **Video** Modus mit Stereoton mit nur einem Tastenklick ohne IT Unterstützung, Kabelgewirr oder komplizierten Software Einstellungen. Durch die Möglichkeit für Präsentatoren, die Projektion schnell und einfach für präzise Produktivität oder flüssiges Full HD 1080p Video anzupassen, können die Anwender zuverlässig Texte, Grafiken und Diagramme, Bilder und Multimedia Audio und Video einbinden, um ohne weiteres höchst effiziente Besprechungen abhalten zu können.

InstaVideo bietet zwei Modi: **Präsentation** Modus und **Video** Modus.

1. Der Standardmodus ist **Präsentation** Modus. Dort werden Dokumente klar angezeigt.

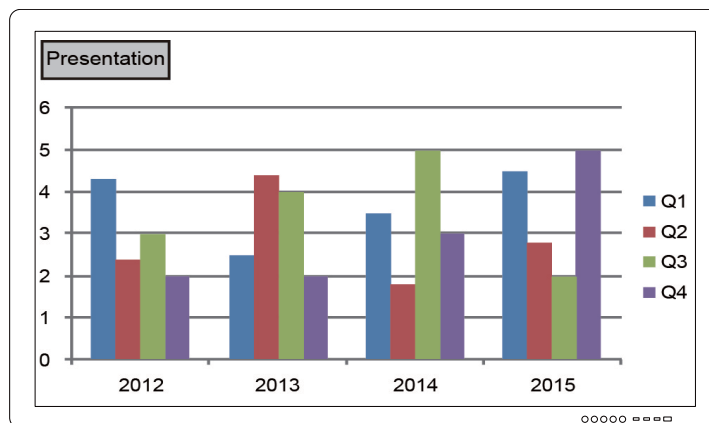

2. Wenn Sie eine flüssige Projektion Ihres HD 1080p Videos wünschen, wechseln Sie in den **Video** Modus, indem Sie auf die **MODE** Taste drücken.

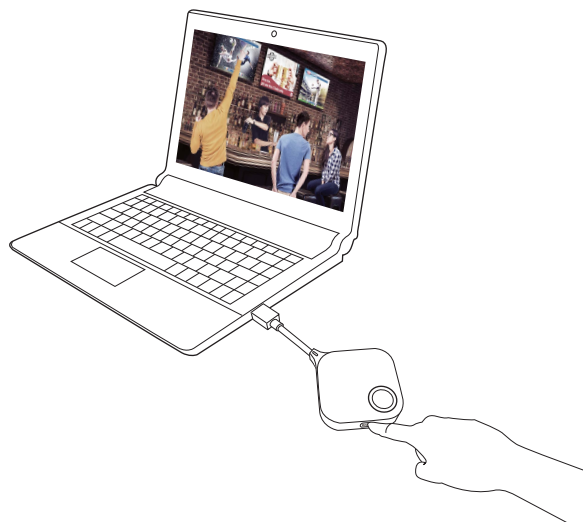

3. Sie können die **Video** Meldung oben links auf dem Bildschirm sehen. Sie können jetzt Full HD 1080p Videos flüssig abspielen.

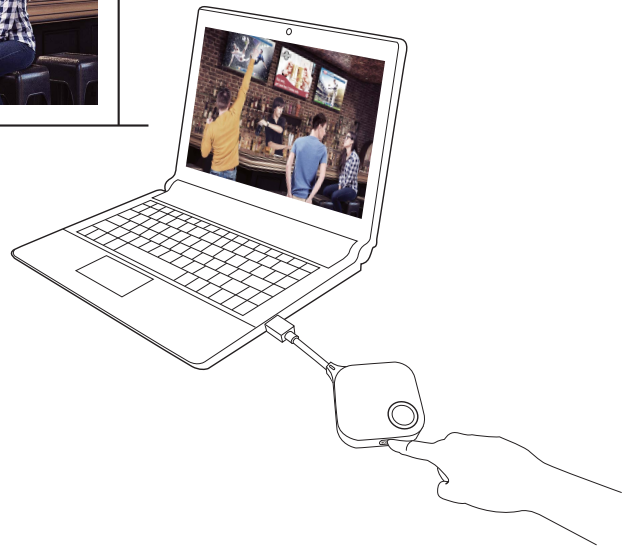
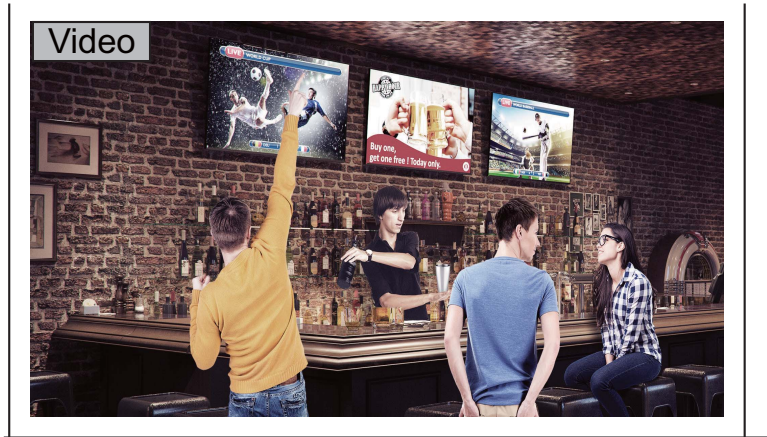

InstaShow™ eignet sich hauptsächlich für die Nutzung in geschäftlichen Präsentationen wie z.B. PowerPoint, Word, Excel, PDF und Full HD Videoclips. Falls Anwender einen Bedarf an drahtloser Videowiedergabe im Heimkino haben, kontaktieren Sie bitte Ihren Händler vor Ort hinsichtlich des BenQ WDP02 Produkts für die Nutzung im Unterhaltungsbereich.

Web Management

Ihr InstaShow™ ist mit einer Web Management-Schnittstelle ausgestattet, mit der Sie seine Funktionen über einen Browser wie z.B. Google Chrome (Version 49.0.26), Internet Explorer (Version 8.0) oder Firefox (Version 46.0.1) konfigurieren können.



Die Funktionen könnten sich je nach Firmware Version unterscheiden.

Zugriff auf die Web Management-Schnittstelle

Anmeldung bei der Web Management-Schnittstelle über eine Direktverbindung

1. Verbinden Sie Ihren InstaShow Host mit einem Netzwerkkabel (RJ-45) direkt mit einem Laptop und mit einem USB A(M) auf micro B(M) Kabel mit einer Stromquelle.

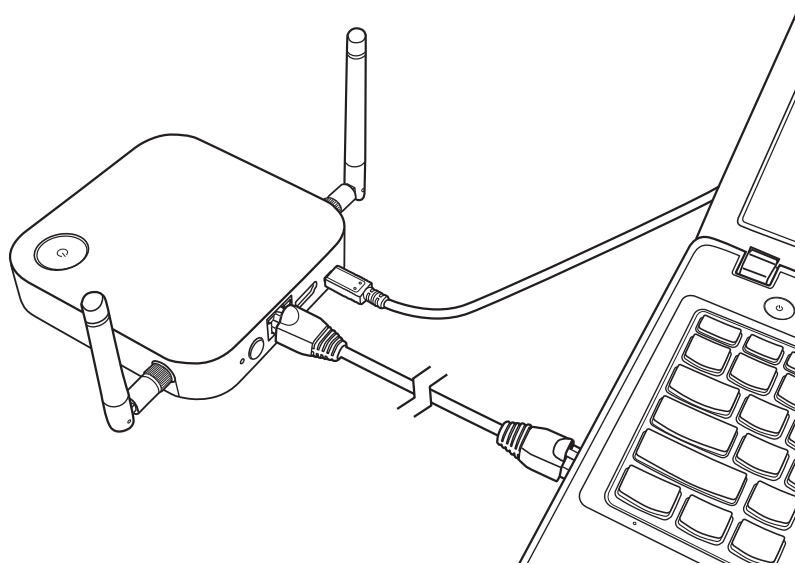

2. Warten Sie, bis die LED Anzeige an Ihrem InstaShow Host grün leuchtet.

3. Die Standard IP-Adresse des InstaShow Host ist 192.168.20.1. Ändern Sie die IP-Adresse Ihres Laptops auf 192.168.20.x (z.B. 192.168.20.100).

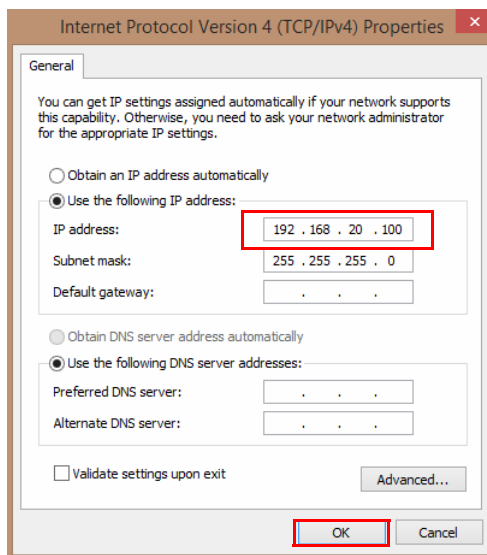
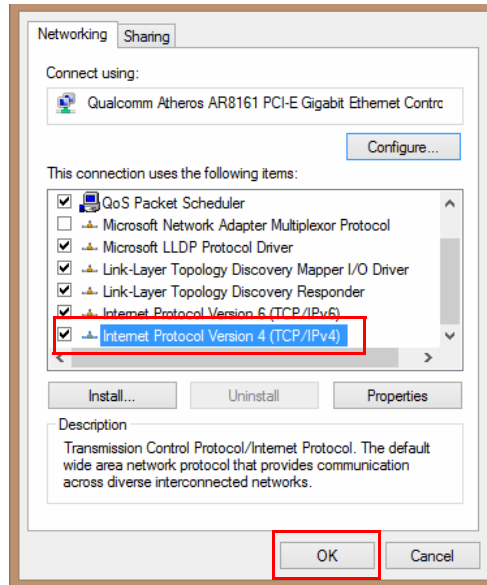

4. Geben Sie die folgende IP-Adresse in Ihren Browser ein: 192.168.20.1. Geben Sie den Standard Benutzernamen und das Kennwort auf der Anmeldeseite ein. Der Standardbenutzername ist **admin** und das Standardkennwort entweder **0000** oder die SSID mit einem Namen von "WDC10_xxxxxx" (in der oberen rechten Ecke des Anleitungs-/Leerlaufbildschirms angezeigt).*

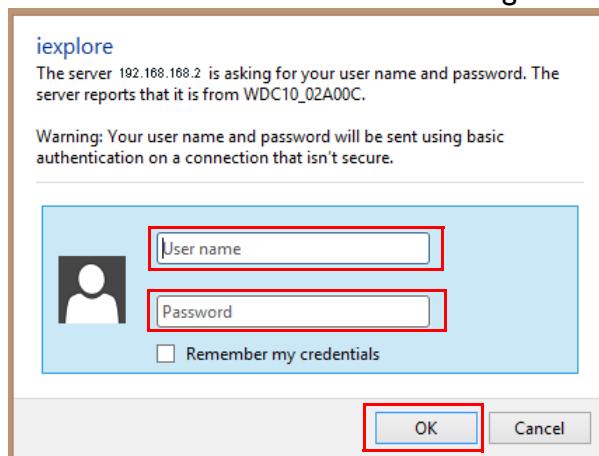

*: Um den regionsspezifischen Vorschriften zu entsprechen, variiert das standardmäßige **Web Management** Kennwort je nach dem für Ihre Region gelieferten Produkt.

5. Sie haben sich damit erfolgreich bei der Web Management-Schnittstelle angemeldet.

Über LAN bei der Web Management-Schnittstelle anmelden

Wenn Ihr InstaShow Host mit Ihrem LAN verbunden ist, können Sie die auf dem Bildschirm angezeigte IP-Adresse über einen Webbrowser eingeben.

Je nach **HTTP über SSL** Einstellung von **Erweiterte Einstellung** (siehe [auf Seite 53](#)) werden unterschiedliche Kommunikationsprotokolle für die Anmeldung im Web Management verwendet.

- **HTTP über SSL** ist **Ein**, geben Sie **https://<InstaShow Host IP-Adresse>** ein. Ignorieren Sie die Warnmeldung, wenn sie besagt, dass Ihre Verbindung nicht privat oder sicher ist. Sobald diese Funktion aktiviert ist, wird die Datenverschlüsselung aktiviert. Die Warnmeldung wird angezeigt, weil Ihr Browser ein SSL Zertifikat von bestimmten Herausgebern erwartet, um das verbundene Gerät zu überprüfen. Das von InstaShow Host generierte selbst signierte Zertifikat entspricht nicht der Standard-Sicherheitsrichtlinie.
- **HTTP über SSL** wenn **Aus** ist, geben Sie **http://<InstaShow Host IP-Adresse>** ein.



192.18.8.1

The screenshot shows the BenQ Web Management interface. The address bar displays 192.18.8.1. The interface is in German. The left sidebar contains a menu with options: Informationen, WAN, Drahtloses Netzwerk, Kopplung, Erweiterte Einstellung, Zeitplan, Werkzeug, and Rechtlicher Hinweis. The main content area shows Systeminformationen and WAN settings.

Systeminformationen	
Seriennummer	NKD5G0S121810
Firmware Version	Host_Firmware_Mv4.13 (Mar 26 2020 17:20:31)
Hostname	WDC10_121810
Aktuelle Uhrzeit	Tue Jan 15 2019 21:10:22
RX Resolution	Disconnect

WAN	
WAN Status	Verbunden
WAN Verbindungstyp	Statische IP-Adresse
WAN IP-Adresse	192.168.5.62
DNS	0.0.0.0
WAN MAC-Adresse	00-20-19-12-18-12

Über ein Drahtlosnetzwerk bei der Web Management-Schnittstelle anmelden

InstaShow™ unterstützt nur 802.11ac. Wenn Ihr Laptop oder Mobilgerät über 802.11ac (5G WLAN) Fähigkeiten verfügt, können Sie die SSID WDC10_xxxxxx (angezeigt oben rechts im Anleitungs-/Leerlaufbildschirm) im Drahtlosnetzwerkmenü Ihres Laptops oder Mobilgeräts suchen und sich damit verbinden. Das Standard Kennwort ist mit der SSID identisch (wenn die SSID zum Beispiel "WDC10_02A00C" ist, muss das Kennwort "WDC10_02A00C" sein). Wenn das Gerät mit dem InstaShow Host verbunden ist, geben Sie die IP-Adresse "192.168.168.2" über einen Webbrowser und anschließend den Benutzernamen und das Kennwort wie in Schritt 4 unter [Anmeldung bei der Web Management-Schnittstelle über eine Direktverbindung auf Seite 34](#) ein.



Wenn ein InstaShow Host richtig installiert ist, wird er 2 separate SSIDs senden: eine für den Zugriff auf die Web Management-Schnittstelle (mit einem Namen wie "WDC10_xxxxxx") und die andere für die Datenübertragung zwischen dem InstaShow Host und InstaShow Button (mit einem Namen wie "WHE_AP_5G_xxxxxx"). Stellen Sie für den Zugriff auf die Web Management-Schnittstelle sicher, dass Ihr Laptop oder Mobilgerät sich nur mit der SSID "WDC10_xxxxxx" verbindet.

Es folgt ein Beispiel für die Anmeldung an der Web Management-Schnittstelle über ein Mobilgerät mit IEEE 802.11ac.

1. Gehen Sie zu **Einstellungen > Wi-Fi**, wo Sie die SSID Ihres InstaShow Host sehen können: WDC10_02A00C.

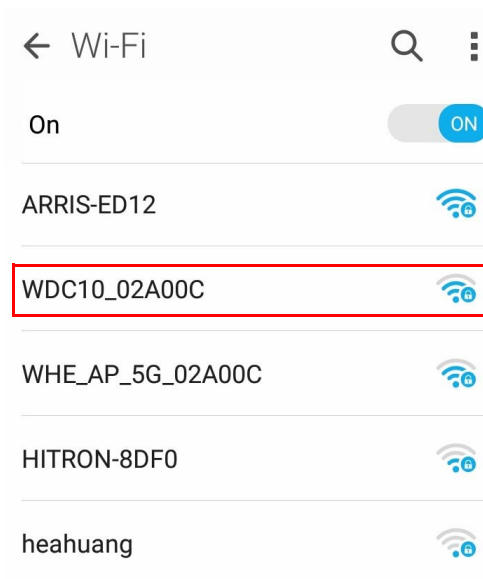

2. Geben Sie das Standard Kennwort "WDC10_02A00C" ein und drücken Sie auf **Verbinden**.

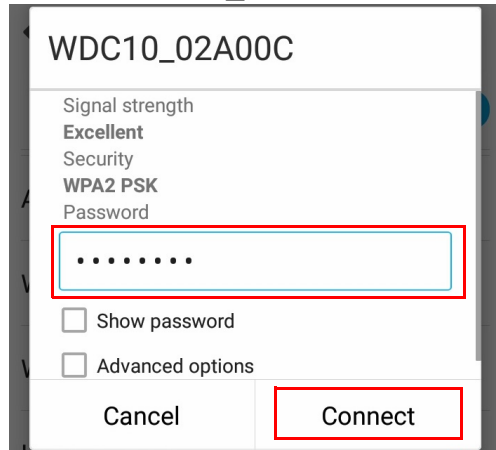

3. Sie können auf die Web Management-Schnittstelle zugreifen, indem Sie den Schritten 4-5 unter [Anmeldung bei der Web Management-Schnittstelle über eine Direktverbindung auf Seite 34](#) folgen.

Erste Schritte

Sie können jetzt die Web Management-Schnittstelle verwenden, um verschiedene Einstellungen Ihres InstaShow Host zu konfigurieren.

Obere Befehlsstasten

Hauptspalte

Obere Befehlsstasten

Deutsch ▾ Abmelden

Hauptspalte

• Systeminformationen

Seriennummer	NKD5G0S121810
Firmware Version	Host_Firmware_Mv4.13 (Mar 26 2020 17:20:31)
Hostname	WDC10_121810
Aktuelle Uhrzeit	Mon Jan 7 2019 23:43:21
RX Resolution	Disconnect

• WAN

WAN Status	Verbunden
WAN Verbindungstyp	Statische IP-Adresse
WAN IP-Adresse	192.168.5.62
DNS	0.0.0.0
WAN MAC-Adresse	00-20-19-12-18-12

• Drahtloses Netzwerk

SSID	WDC10_121810
Wi-Fi MAC-Adresse	02:20:19:12:18:0F
WLAN Bereich	EU

• Bildschirmmeldung

Bildschirmmeldung	<input type="text"/>
	<input type="text"/>
	<input type="text"/>

Übernehmen Abbrechen

Funktionsleiste

BenQ

Informationen

WAN

Drahtloses Netzwerk

Kopplung

Erweiterte Einstellung

Zeitplan

Werkzeug

Rechtlicher Hinweis

Obere Befehlstasten

Sprache ändern

1. Die Standardsprache ist Englisch. Wenn Sie die Sprache ändern möchten, rufen Sie die Spracheinstellungen auf, wo Sie sämtliche verfügbaren Sprachen sehen können.
2. Klicken Sie auf die gewünschte Sprache und die neue Sprache wird eingestellt.
3. Nach der Einstellung einer neuen Sprache wird Sie von der Web Management-Schnittstelle und im InstaShow™ OSD angezeigt.



Die unterstützten Sprachen variieren je nach Land/Region des Kaufs.

Abmelden

1. Klicken Sie oben rechts auf **Abmelden**.
2. Ein Bestätigungsfenster wird angezeigt. Drücken Sie auf **Übernehmen**, um sich abzumelden.

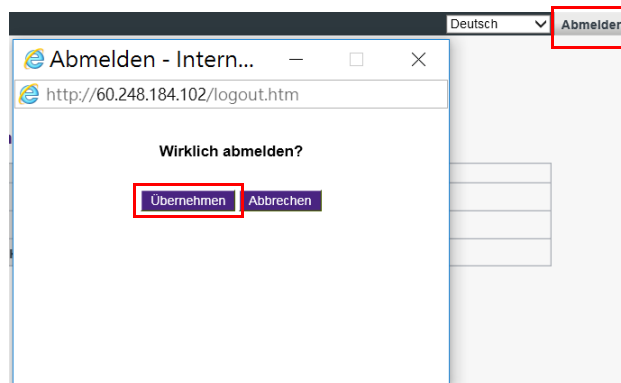

Hauptspalte

Die Hauptspalte zeigt die detaillierten Inhalte von der Funktionsleiste.

Funktionsleiste

Informationen

Klicken Sie auf **Informationen**, um detaillierte Informationen für **Systeminformationen**, **WAN**, **Drahtloses Netzwerk** und **Bildschirmmeldung** anzuzeigen.

The screenshot shows a sidebar menu on the left with the 'Informationen' button highlighted in purple. The main content area displays the 'Systeminformationen' section with the following data:

Seriennummer	NKD5G0S121810
Firmware Version	Host_Firmware_Mv4.13 (Mar 26 2020 17:20:31)
Hostname	WDC10_121810
Aktuelle Uhrzeit	Mon Jan 7 2019 23:43:21
RX Resolution	Disconnect

Below this, the 'WAN' section shows:

WAN Status	Verbunden
WAN Verbindungstyp	Statische IP-Adresse
WAN IP-Adresse	192.168.5.62
DNS	0.0.0.0
WAN MAC-Adresse	00-20-19-12-18-12

The 'Drahtloses Netzwerk' section shows:

SSID	WDC10_121810
Wi-Fi MAC-Adresse	02:20:19:12:18:0F
WLAN Bereich	EU

The 'Bildschirmmeldung' section has three empty input fields. At the bottom right, there are buttons for 'Übernehmen' and 'Abbrechen'.

Sie können das **Hostname** unter **Systeminformationen** ändern. Wenn der Host feststellt, dass Auflösungsinformationen von einem Computer über eine Button übertragen werden, können Sie die Auflösungsinformationen unter **RX Resolution (RX Auflösung)** herausfinden. Wenn die Verbindung zur Quelle hergestellt ist, das Gerät aber nicht präsentiert wird, zeigt es **Verbindung beenden** in **RX Resolution (RX Auflösung)** an.

This is a close-up of the 'Systeminformationen' table from the previous screenshot. The 'Hostname' row is highlighted with a red box, showing the value 'WDC10_121810'.

Seriennummer	NKD5G0S121810
Firmware Version	Host_Firmware_Mv4.13 (Mar 26 2020 17:20:31)
Hostname	WDC10_121810
Aktuelle Uhrzeit	Tue Jan 8 2019 00:13:07
RX Resolution	Disconnect

Sie können Nachrichten unter **Bildschirmmeldung** eingeben. Drücken Sie nach der Eingabe der Nachricht auf **Übernehmen**, um fortzufahren. Ihre Meldung wird oben rechts im Anleitungs-/ Leerlaufbildschirm über der SSID angezeigt.



Für **Bildschirmmeldung** beträgt die Anzahl der maximal erlaubten Zeilen 3 und die maximale Anzahl der erlaubten Zeichen pro Zeile 19.

WAN

Klicken Sie auf **WAN**, um den Standard **WAN IP-Adresse** des InstaShow Host anzuzeigen. Der Standardverbindungstyp ist DHCP. Rufen Sie die IP-Adresse vom DHCP Server Ihres Netzwerks ab. Wenn Sie das **WAN IP-Adresse** ändern möchten, wählen Sie **Statische IP-Adresse** unter **WAN Verbindungstyp**. Sie können Ihren Domain Name Service (DNS) manuell eingeben. Wenn als Information in **DNS 0.0.0.0** angezeigt wird, bedeutet dies, dass das System die DNS IP-Adresse automatisch vom Server erhält. Drücken Sie auf **Übernehmen**, um fortzufahren.

Drahtloses Netzwerk

Klicken Sie auf **Drahtloses Netzwerk**, um **Einstellung** und **WLAN Funkeinrichtung** des InstaShow Host anzuzeigen.

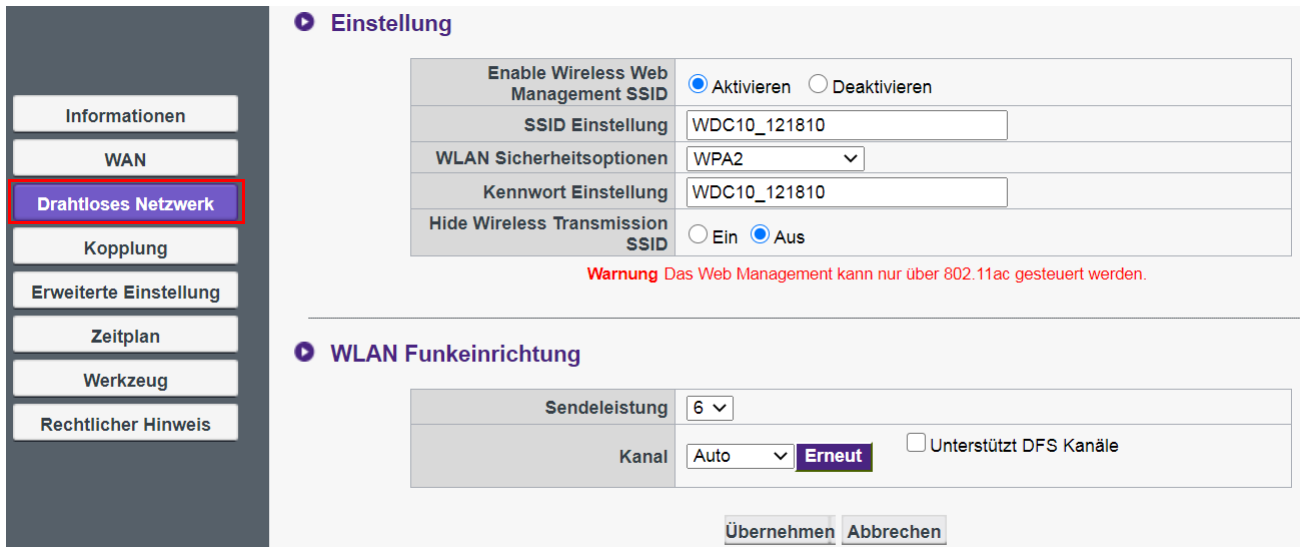

Über **Aktivieren** können Sie eine WLAN Verbindung zum InstaShow Host **Aktivieren** oder **Deaktivieren**. Die Beschreibungen für jede Einstellung sind wie folgt:

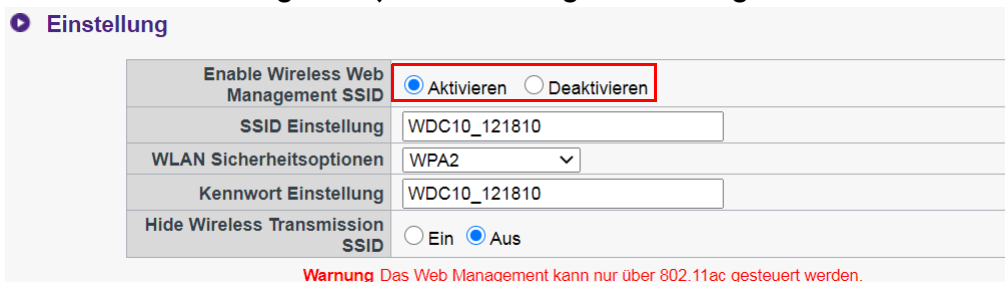

Einstellung	Beschreibung
Aktivieren	Der InstaShow Host sendet seine SSID, wodurch sich Anwender bei der Web Management-Schnittstelle über ein Drahtlosnetzwerk anmelden können. Unter Über ein Drahtlosnetzwerk bei der Web Management-Schnittstelle anmelden auf Seite 37 finden Sie weitere Informationen.
Deaktivieren	Der InstaShow Host deaktiviert seine SSID, wodurch sich Anwender nicht bei der Web Management-Schnittstelle über ein Drahtlosnetzwerk anmelden können. Wenn Drahtloses Netzwerk deaktiviert ist, können sich Anwender nur über Direktverbindung oder über das LAN an der Web Management-Schnittstelle anmelden. Unter Anmeldung bei der Web Management-Schnittstelle über eine Direktverbindung auf Seite 34 oder Über LAN bei der Web Management-Schnittstelle anmelden auf Seite 36 finden Sie weitere Informationen.

Wenn **Drahtloses Netzwerk** aktiviert ist, können Sie die SSID des WLAN Signals über **SSID Einstellung** umbenennen.

Stellen Sie **Hide Wireless Transmission SSID (Drahtlosübertragung SSID ausblenden)** auf **Aus**, um die SSID zu verbergen, die vom Host generiert und für den Datentransfer verwendet wird (mit dem Namen "WHE_AP_5G_xxxxxxx").



Der InstaShow Host erzeugt automatisch eine SSID für die Datenübertragung zwischen dem InstaShow Host und InstaShow Button (mit dem Namen "WHE_AP_5G_xxxxxx"), welche sich von der SSID unterscheidet, die für die Drahtlosverbindung zur Web Management-Schnittstelle verwendet wird. Diese SSID wird nicht im **Drahtloses Netzwerk** Menü angezeigt, da sie nicht geändert oder bearbeitet werden kann.

WLAN Sicherheitsoptionen bietet dem Anwender **WPA2** und **WPA2_Enterprise** Sicherheitsoptionen für die Drahtlosverbindung des InstaShow Host, wenn Anwender über ein Drahtlosnetzwerk auf die Web Management-Schnittstelle zugreifen.

Einstellung

Enable Wireless Web Management SSID	<input checked="" type="radio"/> Aktivieren <input type="radio"/> Deaktivieren
SSID Einstellung	WDC10_121810
WLAN Sicherheitsoptionen	WPA2 <input type="button" value="v"/>
Kennwort Einstellung	WPA2 WPA2_Enterprise
Hide Wireless Transmission SSID	<input type="radio"/> Ein <input checked="" type="radio"/> Aus

Warnung Das Web Management kann nur über 802.11ac gesteuert werden.

WPA2 aktiviert WPA2-PSK (Pre-shared Key), welches die Advanced Encryption Standard (AES) Verschlüsselungsmethode nutzt.

WPA2_Enterprise ermöglicht Anwendern die Abfrage eines individuellen Schlüssels für ein Netzwerk, das besonders gesichert sein muss. Kontaktieren Sie Ihre IT-Abteilung, um die richtigen RADIUS Server Einstellungen zu erfahren.

Einstellung

Enable Wireless Web Management SSID	<input checked="" type="radio"/> Aktivieren <input type="radio"/> Deaktivieren
SSID Einstellung	WDC10_121810
WLAN Sicherheitsoptionen	WPA2_Enterprise <input type="button" value="v"/>
RADIUS-Server IP-Adresse	0 . 0 . 0 . 0
RADIUS Port	1812
Schlüssel	
Hide Wireless Transmission SSID	<input type="radio"/> Ein <input checked="" type="radio"/> Aus

Warnung Das Web Management kann nur über 802.11ac gesteuert werden.



Die oben beschriebenen WLAN Sicherheitsoptionen beziehen sich nur auf die WLAN Verbindung, um über ein Drahtlosnetzwerk auf die Web Management-Schnittstelle zuzugreifen. Die WLAN Verbindung für die Datenübertragung zwischen dem InstaShow Host und InstaShow Button nutzt eine feste WPA2-PSK Sicherheitseinstellung, die nicht geändert werden kann.

Auf **WLAN Funkeinrichtung** können Sie **Sendeleistung** von 1-6 ändern (6 als stärkstes). In der echten Netzwerkumgebung kann jede Stufe die Signalstärke um 1-3 dBm erhöhen. Wenn Sie **Sendeleistung** zum Beispiel von auf 1 auf 2 ändern, kann die Signalstärke bei einer echten Messung um 2 dBm erhöht werden.

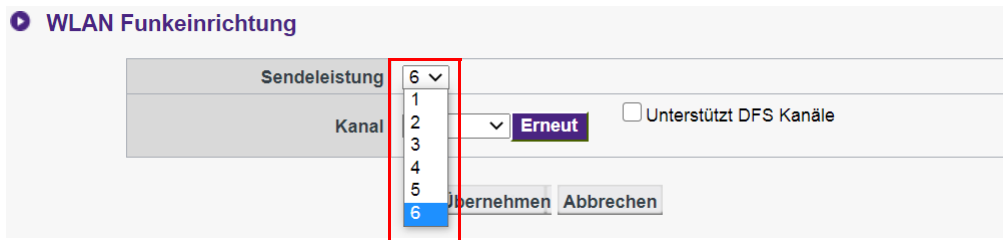

Unter **Kanal** können Sie konfigurieren, dass der InstaShow Host während der erstmaligen Einrichtung des InstaShow Host automatisch den Drahtloskanal mit der besten Leistung auswählt, indem Sie **Auto** auswählen. Alternativ können Sie den Drahtloskanal auch manuell auswählen. Die Standard **Kanal** Einstellung des InstaShow Host ist **Auto**.

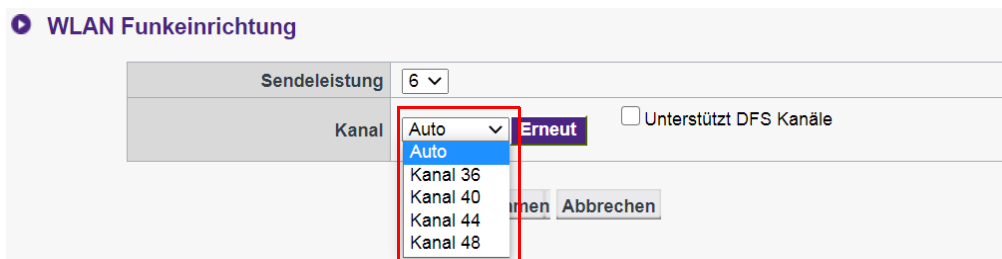

In Fällen, in denen Sie Übertragung einer Präsentation aufgrund von Störungen der Drahtlosverbindung zwischen dem InstaShow Host und InstaShow Button durch andere Drahtlosgeräte in der Umgebung nicht stabil oder abgehackt ist, können Anwender den **Kanal** durch Drücken von **Erneut suchen** wechseln. Durch Drücken von **Erneut suchen** am InstaShow Host wird zum Drahtloskanal mit der besten Leistung und geringsten Störung zu diesem Zeitpunkt gewechselt.

In bestimmten Regionen/Ländern steht Ihnen die **Unterstützt DFS Kanäle** Option zur Verfügung, wenn Sie in der Lage sind, DFS-Kanäle (normalerweise für Radargeräte reserviert) für die drahtlose Übertragung gemäß den regionalen Vorschriften zu verwenden. Beachten Sie, dass diese Funktion zwar unterstützt und aktiviert ist, die Übertragung jedoch stoppt, wenn ein Radar denselben Kanal verwendet und Sie gezwungen sind, den Kanal zu verlassen. Es dauert eine Weile, bis Sie wieder eine Verbindung zum gleichen Kanal herstellen können. Es wird nicht empfohlen, diese Funktion zu aktivieren, wenn Sie sich über die Radarsignale im gleichen Gebiet nicht sicher sind.



- Nach dem Drücken von **Erneut suchen** wird die Übertragung der Präsentation einige Sekunden lang unterbrochen und die LED am InstaShow Host rot blinken und anschließend grün leuchten. Drücken Sie danach auf die Präsentationstaste am InstaShow Button, um die Präsentation fortzusetzen.
- Die angezeigten unterstützten Drahtloskanäle könnten sich je nach Drahtlosvorschriften des Landes/der Region unterscheiden.

Drücken Sie nach der Konfiguration der **Drahtloses Netzwerk** Einstellungen auf **Übernehmen**, um fortzufahren.

Informationen

WAN

Drahtloses Netzwerk

Kopplung

Erweiterte Einstellung

Zeitplan

Werkzeug

Rechtlicher Hinweis

Einstellung

Enable Wireless Web Management SSID	<input checked="" type="radio"/> Aktivieren <input type="radio"/> Deaktivieren
SSID Einstellung	<input type="text" value="WDC10_121810"/>
WLAN Sicherheitsoptionen	<input type="text" value="WPA2"/>
Kennwort Einstellung	<input type="text" value="WDC10_121810"/>
Hide Wireless Transmission SSID	<input type="radio"/> Ein <input checked="" type="radio"/> Aus

Warnung Das Web Management kann nur über 802.11ac gesteuert werden.

WLAN Funkeinrichtung

Sendeleistung	<input type="text" value="6"/>
Kanal	<input type="text" value="Auto"/> Erneut <input type="checkbox"/> Unterstützt DFS Kanäle

Übernehmen Abbrechen

Kopplung

Klicken Sie auf **Kopplung**, um **Kopplung** und **Kopplungsstatus** anzuzeigen.

Informationen

WAN

Drahtloses Netzwerk

Kopplung

Erweiterte Einstellung

Zeitplan

Werkzeug

Rechtlicher Hinweis

Kopplung

Kopplung starten

Kopplungsstatus

Status	Seriennummer	MAC-Adresse	Firmware Version	EDID Status	Löschen
Verbindung beendet		00:20:19:12:18:15		NICHT SYNC	
Verbindung beendet		00:20:19:12:18:1A		NICHT SYNC	
Verbunden	WDD6K1010403G	00:0E:A0:07:EE:49	Button_Firmware_Mv4.13	SYNC	

Kopplung wird verwendet, wenn der InstaShow Host an der Decke angebracht ist und die **PAIRING** Taste am InstaShow Host nicht so einfach gedrückt werden kann. Sie können einen InstaShow Button und InstaShow Host über die Web Management-Schnittstelle koppeln. Siehe [Erweiterte Einstellung auf Seite 48](#) für weitere Informationen über den EDID Status.

1. Verbinden Sie die USB-C™ Buchse des InstaShow Button mit dem entsprechenden Anschluss eines Laptops.

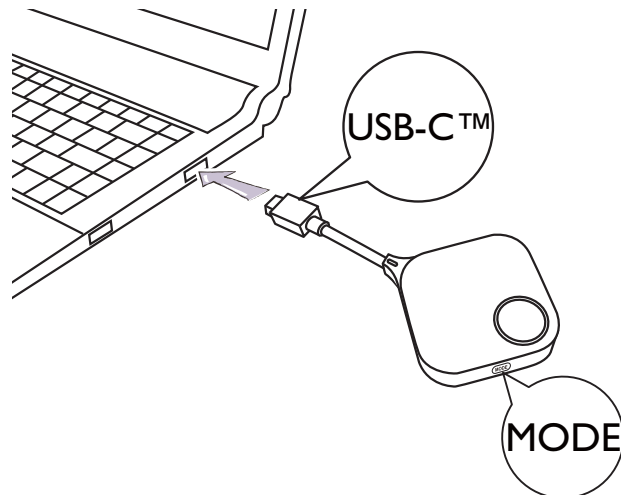

2. Wenn der InstaShow Button erfolgreich mit einem Laptop verbunden ist, wird die LED-Anzeige des InstaShow Button rot blinken.

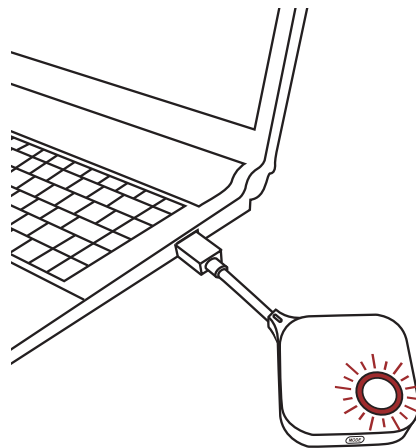

3. Stellen Sie sicher, dass der InstaShow Host mit einer Stromversorgung verbunden ist.
4. Drücken Sie auf **Kopplung starten**, um den InstaShow Host mit dem InstaShow Button über die Web Management-Schnittstelle zu koppeln. Für die Kopplung mit dem InstaShow Button haben Sie zwei Minuten Zeit.

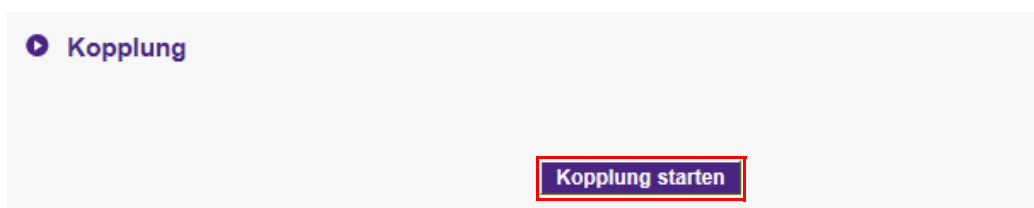

5. Drücken Sie fünf Sekunden lang auf die **MODE** Taste an der Seite des InstaShow Button. Die LED-Anzeige des InstaShow Button wird etwa 10 Sekunden lang blau blinken. Der Kopplungsvorgang wird ausgeführt. Die "Kopplung" Meldung wird auf dem Bildschirm angezeigt.

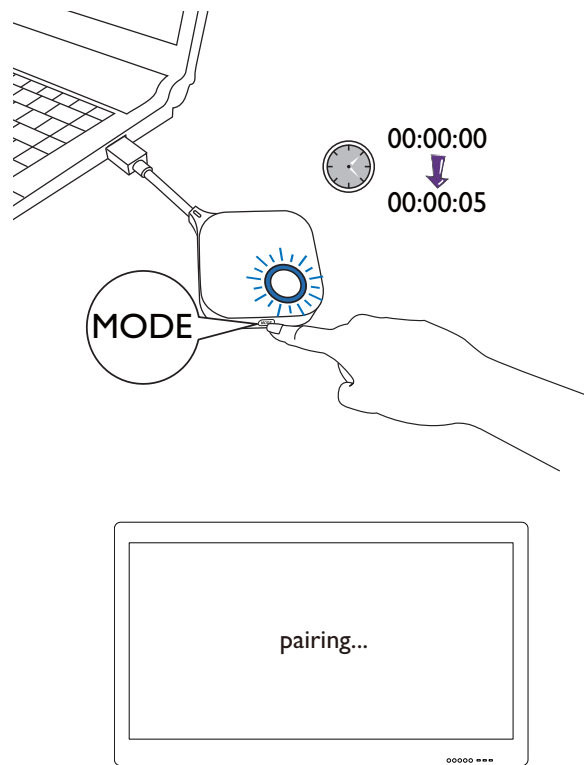

6. Die LED-Anzeige des InstaShow Button leuchtet grün, wenn der InstaShow Host und InstaShow Button erfolgreich miteinander gekoppelt sind.

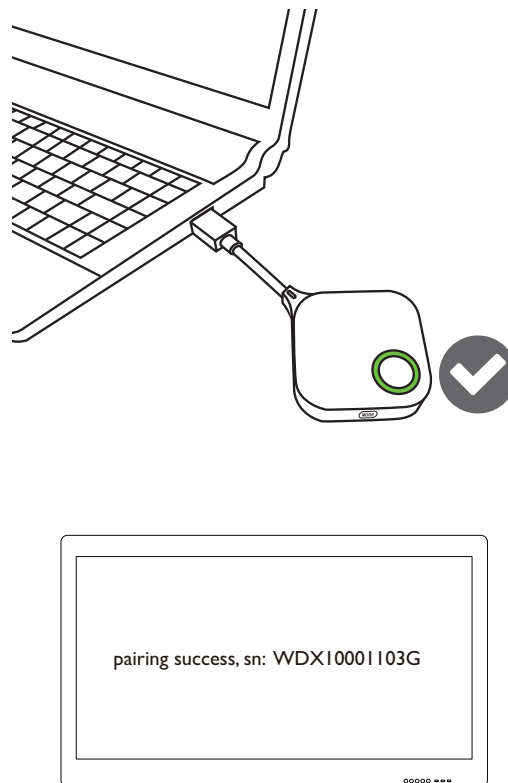

- Die Bilder dienen lediglich der Veranschaulichung. Jedes Produkt hat eine andere Seriennummer.
- Die maximale Anzahl von InstaShow Button, die mit einem InstaShow Host gekoppelt werden können, beträgt 16.

7. Sie können jederzeit auf **Kopplung stoppen** drücken, um den Kopplungsvorgang zu stoppen.

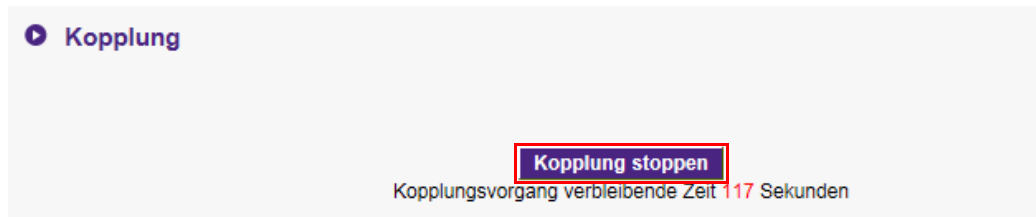

Erweiterte Einstellung

Klicken Sie auf **Erweiterte Einstellung**, um die Bildqualität und Sicherheitseinstellungen anzupassen.

Erweiterte Einstellung	
Bildqualitätsmodus	<input type="radio"/> Präsentation <input checked="" type="radio"/> Video <input type="radio"/> Geringe Leistung
Bildrate	<input checked="" type="radio"/> Hoch <input type="radio"/> Mittel <input type="radio"/> Niedrig
Bildschirm Sperre	<input type="radio"/> Aktivieren <input checked="" type="radio"/> Deaktivieren
EDID Management	<input checked="" type="radio"/> Ein <input type="radio"/> Aus <input type="radio"/> Zurücksetzen
Standbymodus	<input checked="" type="radio"/> Aus <input type="radio"/> Netzwerk Standbymodus <input type="radio"/> HDMI Standbymodus
HTTP over SSL	<input type="radio"/> Ein <input checked="" type="radio"/> Aus
Hide Standby Screen SSID and IP	<input type="radio"/> Ein <input checked="" type="radio"/> Aus

[Übernehmen](#) [Abbrechen](#)

Neu starten

[Neu starten](#)

Ausschalten



[Ausschalten](#)

Sie können den Modus zum **Präsentation** Modus, **Video** Modus und **Geringe Leistung** über **Bildqualitätsmodus** ändern. Der Standardmodus ist **Präsentation** Modus. Beachten Sie, dass nach einem Firmware-Upgrade auf v2.01 der Standardmodus in den **Video** Modus umgestellt wird. Der von **Bildqualitätsmodus** in der Webverwaltung eingestellte Modus ist der Standardmodus beim nächsten Neustart des InstaShow Host. Das heißt, wenn der Modus der **Video** Modus ist und durch den InstaShow Button während der Wiedergabe von Dateien in den **Präsentation** Modus geschaltet wird, bleibt der **Video** Modus beim nächsten Neustart des InstaShow Host erhalten. Siehe Beschreibung unten für die Situationen, die für jeden Modus geeignet sind:

Erweiterte Einstellung

Bildqualitätsmodus	<input type="radio"/> Präsentation <input checked="" type="radio"/> Video <input type="radio"/> Geringe Leistung
Bildrate	<input checked="" type="radio"/> Hoch <input type="radio"/> Mittel <input type="radio"/> Niedrig
Bildschirmsperre	<input type="radio"/> Aktivieren <input checked="" type="radio"/> Deaktivieren
EDID Management	<input checked="" type="radio"/> Ein <input type="radio"/> Aus <input type="radio"/> Zurücksetzen
Standbymodus	<input checked="" type="radio"/> Aus <input type="radio"/> Netzwerk Standbymodus <input type="radio"/> HDMI Standbymodus
HTTP over SSL	<input type="radio"/> Ein <input checked="" type="radio"/> Aus
Hide Standby Screen SSID and IP	<input type="radio"/> Ein <input checked="" type="radio"/> Aus

Übernehmen Abbrechen

Modus	Situation
Präsentation Modus	Geeignet, wenn eine hoch aufgelöste Wiedergabe notwendig ist.
Video Modus	Geeignet, wenn eine flüssige Videowiedergabe notwendig ist.
Geringe Leistung Modus	<p>Geeignet, wenn ein geringer Stromverbrauch notwendig ist, z.B. wenn der Laptop, mit dem der InstaShow Button verbunden ist, nur über einen USB 2.0 Stromanschluss verfügt. Die Nutzung des Geringe Leistung Modus wird zu einer verringerten Anzeigequalität und nicht so flüssigem Video führen wie in den Modi Präsentation und Video.</p> <p> Wenn der Geringe Leistung Modus ausgewählt ist, kann der Bildqualitätsmodus nicht über die MODE Taste am InstaShow Button geändert werden. Wenn der Anwender auf die MODE Taste drückt, wird das OSD das folgende Warnsymbol oben links anzeigen:</p> 

Bildrate steuert die Qualität der Videoübertragung über den InstaShow Host. Wenn der **Video** Modus ausgewählt ist, können Sie die **Bildrate** für die Videoübertragung auf **Hoch**, **Mittel** oder **Niedrig** einstellen. Eine höhere Bildrate führt zu einem Video mit fließenderen Bewegungen, wohingegen eine niedrigere Bildrate zu einem Video mit weniger fließenden Bewegungen führt.

Erweiterte Einstellung

Bildqualitätsmodus	<input type="radio"/> Präsentation <input checked="" type="radio"/> Video <input type="radio"/> Geringe Leistung
Bildrate	<input checked="" type="radio"/> Hoch <input type="radio"/> Mittel <input type="radio"/> Niedrig
Bildschirm Sperre	<input type="radio"/> Aktivieren <input checked="" type="radio"/> Deaktivieren
EDID Management	<input checked="" type="radio"/> Ein <input type="radio"/> Aus <input type="radio"/> Zurücksetzen
Standbymodus	<input checked="" type="radio"/> Aus <input type="radio"/> Netzwerk Standbymodus <input type="radio"/> HDMI Standbymodus
HTTP over SSL	<input type="radio"/> Ein <input checked="" type="radio"/> Aus
Hide Standby Screen SSID and IP	<input type="radio"/> Ein <input checked="" type="radio"/> Aus

Übernehmen Abbrechen



Bildrate kann nur angepasst werden (der Standardwert ist **Hoch**), wenn der **Video** Modus ausgewählt ist. Die **Bildrate** für den **Präsentation** Modus und **Geringe Leistung** Modus sind beide fest auf **Niedrig** eingestellt und können nicht geändert werden.

Bildschirm Sperre ermöglicht Ihnen die Steuerung der Verfügbarkeit des InstaShow Host. Wenn **Aktivieren** ausgewählt ist, wird die Nutzung des InstaShow Host für Präsentationszwecke gesperrt und ein Sperrfenster vom InstaShow Host angezeigt (wie unten gezeigt) während die LED rot blinkt. Wenn **Deaktivieren** ausgewählt ist, wird die normale Nutzung des InstaShow Host erlaubt.

Erweiterte Einstellung

Bildqualitätsmodus	<input type="radio"/> Präsentation <input checked="" type="radio"/> Video <input type="radio"/> Geringe Leistung
Bildrate	<input checked="" type="radio"/> Hoch <input type="radio"/> Mittel <input type="radio"/> Niedrig
Bildschirm Sperre	<input checked="" type="radio"/> Aktivieren <input type="radio"/> Deaktivieren
EDID Management	<input checked="" type="radio"/> Ein <input type="radio"/> Aus <input type="radio"/> Zurücksetzen
Standbymodus	<input checked="" type="radio"/> Aus <input type="radio"/> Netzwerk Standbymodus <input type="radio"/> HDMI Standbymodus
HTTP over SSL	<input type="radio"/> Ein <input checked="" type="radio"/> Aus
Hide Standby Screen SSID and IP	<input type="radio"/> Ein <input checked="" type="radio"/> Aus

Übernehmen Abbrechen

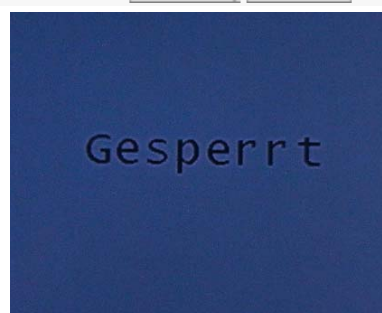

EDID (Extended Display Identification Data) sind die Daten, die von Digitalbildschirm (z.B. Projektoren, Fernsehern, usw.) angeboten werden, um den Medienquellen ihre Fähigkeiten mitzuteilen.

Ein richtig angeschlossenes InstaShow™ sendet HDMI Signale von Ihrer Videoquelle (d.h. Laptop usw.) an den HDMI Bildschirm. Um das optimale vom InstaShow Host, InstaShow Button und dem HDMI Bildschirm unterstützte Audio- und Videoformat zu senden, liest der InstaShow Host die EDID Daten des angeschlossenen HDMI Bildschirms und bestimmt die optimale Videoauflösung und das Audioformat basierend auf der Videoauflösung und des Audioformats, das von InstaShow™ unterstützt wird. Wenn der InstaShow Host über die optimale Videoauflösung und das Audioformat entschieden hat, werden die geänderten EDID Daten zurück an den InstaShow Button gesendet, um die alten EDID Daten zu ersetzen. Die Videoquelle (d.h. Laptop usw.) gibt anschließend die beste oder vorgeschlagene Videoauflösung basierend auf den EDID Daten des angeschlossenen HDMI Bildschirms aus.

Um den EDID Status zu überprüfen, liest der InstaShow Host die EDID beim Anschluss, Abtrennen oder Ein-/Ausschalten eines Bildschirms. Wann immer der InstaShow Host erkennt, dass sich die EDID Daten eines angeschlossenen Bildschirms geändert haben (d.h. wenn es einen Bildschirmwechsel gab), werden die EDID Daten des InstaShow Button aktualisiert, wenn der InstaShow Button oder InstaShow Host neu gestartet werden.

Es wird empfohlen, **EDID Management Ein** zu haben, um die EDID Daten von InstaShow Button und dem Bildschirm zu synchronisieren. Wenn Sie **EDID Management Aus** haben, wird EDID nicht geändert. Wenn Sie **EDID Management Zurücksetzen** haben, werden die EDID Daten auf die Standardeinstellung zurückgesetzt.

Erweiterte Einstellung

Bildqualitätsmodus	<input type="radio"/> Präsentation <input checked="" type="radio"/> Video <input type="radio"/> Geringe Leistung
Bildrate	<input checked="" type="radio"/> Hoch <input type="radio"/> Mittel <input type="radio"/> Niedrig
Bildschirm Sperre	<input type="radio"/> Aktivieren <input checked="" type="radio"/> Deaktivieren
EDID Management	<input checked="" type="radio"/> Ein <input type="radio"/> Aus <input type="radio"/> Zurücksetzen
Standbymodus	<input checked="" type="radio"/> Aus <input type="radio"/> Netzwerk Standbymodus <input type="radio"/> HDMI Standbymodus
HTTP over SSL	<input type="radio"/> Ein <input checked="" type="radio"/> Aus
Hide Standby Screen SSID and IP	<input type="radio"/> Ein <input checked="" type="radio"/> Aus

Übernehmen Abbrechen

Einstellung	Beschreibung
Ein (Standard)	InstaShow™ konfiguriert automatisch die Auflösungseinstellung des als Quelle dienenden Notebooks, um Pixel für Pixel dem Anzeigegerät zu entsprechen, damit eine perfekte Bildqualität gewährleistet ist.
Aus	InstaShow™ konfiguriert nicht die Auflösungseinstellung des als Quelle dienenden Notebooks, um Pixel für Pixel dem Anzeigegerät zu entsprechen, damit eine perfekte Bildqualität gewährleistet ist.
Zurücksetzen	EDID wird auf die Standardeinstellung zurückgesetzt.

Standbymodus ermöglicht Ihnen die Einstellung von Bedingungen, welche den InstaShow Host in den Standbymodus versetzen. Sie können den **Standbymodus Aus** schalten, um zu verhindern, dass der InstaShow Host in den Standbymodus versetzt wird oder aus **Netzwerk Standbymodus** und **HDMI Standbymodus** auswählen.

Erweiterte Einstellung

Bildqualitätsmodus	<input type="radio"/> Präsentation <input checked="" type="radio"/> Video <input type="radio"/> Geringe Leistung
Bildrate	<input checked="" type="radio"/> Hoch <input type="radio"/> Mittel <input type="radio"/> Niedrig
Bildschirm Sperre	<input type="radio"/> Aktivieren <input checked="" type="radio"/> Deaktivieren
EDID Management	<input checked="" type="radio"/> Ein <input type="radio"/> Aus <input type="radio"/> Zurücksetzen
Standbymodus	<input checked="" type="radio"/> Aus <input type="radio"/> Netzwerk Standbymodus <input type="radio"/> HDMI Standbymodus
HTTP over SSL	<input type="radio"/> Ein <input checked="" type="radio"/> Aus
Hide Standby Screen SSID and IP	<input type="radio"/> Ein <input checked="" type="radio"/> Aus

Netzwerk Standbymodus deaktiviert die HDMI Ausgabe vom InstaShow Host nach einer bestimmten Zeitdauer ohne Verbindung mit einem InstaShow Button. Wenn sich der InstaShow Host im **Netzwerk Standbymodus** befindet, wird die LED 50% grün leuchten und der Stromverbrauch ungefähr bei 2W liegen. Stellen Sie die Zeit entsprechend den verfügbaren Optionen in **Standbymodus** ein.

Erweiterte Einstellung

Bildqualitätsmodus	<input type="radio"/> Präsentation <input checked="" type="radio"/> Video <input type="radio"/> Geringe Leistung
Bildrate	<input checked="" type="radio"/> Hoch <input type="radio"/> Mittel <input type="radio"/> Niedrig
Bildschirm Sperre	<input type="radio"/> Aktivieren <input checked="" type="radio"/> Deaktivieren
EDID Management	<input checked="" type="radio"/> Ein <input type="radio"/> Aus <input type="radio"/> Zurücksetzen
Standbymodus	<input type="radio"/> Aus <input checked="" type="radio"/> Netzwerk Standbymodus <input type="radio"/> HDMI Standbymodus <input checked="" type="radio"/> 0 Minuten <input type="radio"/> 1/12 Minuten <input type="radio"/> 30 Minuten <input type="radio"/> 60 Minuten <input type="radio"/> 90 Minuten
HTTP over SSL	<input type="radio"/> Ein <input checked="" type="radio"/> Aus
Hide Standby Screen SSID and IP	<input type="radio"/> Ein <input checked="" type="radio"/> Aus

Der InstaShow Host wird den **Netzwerk Standbymodus** in den folgenden Situationen aufrufen:

- Der InstaShow Host hat den Anleitungsbildschirm oder Leerlaufbildschirm für die Zeitdauer gesendet, die im Feld **Standbymodus** angegeben ist. In diesem Fall wird der angeschlossene Bildschirm in der Regel nach einer bestimmten Zeitdauer basierend auf den Einstellungen des Bildschirms den Standby- oder Energiesparmodus aufrufen.

Der InstaShow Host wird in den folgenden Situationen aus dem **Netzwerk Standbymodus** aufgeweckt:

- Eine Drahtlosverbindung wird zwischen dem InstaShow Host und einem InstaShow Button (die LEDs am InstaShow Host und InstaShow Button leuchten blau).

Der **HDMI Standbymodus** versetzt den InstaShow Host in den Standbymodus, wenn 10 Minuten lang kein HDMI Signal/Verbindung zum InstaShow Host besteht. Wenn sich der InstaShow Host im **HDMI Standbymodus** befindet, wird die LED ausgehen und der Stromverbrauch weniger als 0,5 W betragen.

Erweiterte Einstellung

Bildqualitätsmodus	<input type="radio"/> Präsentation <input checked="" type="radio"/> Video <input type="radio"/> Geringe Leistung
Bildrate	<input checked="" type="radio"/> Hoch <input type="radio"/> Mittel <input type="radio"/> Niedrig
Bildschirmsperre	<input type="radio"/> Aktivieren <input checked="" type="radio"/> Deaktivieren
EDID Management	<input checked="" type="radio"/> Ein <input type="radio"/> Aus <input type="radio"/> Zurücksetzen
Standbymodus	<input type="radio"/> Aus <input type="radio"/> Netzwerk Standbymodus <input checked="" type="radio"/> HDMI Standbymodus
HTTP over SSL	<input type="radio"/> Ein <input checked="" type="radio"/> Aus
Hide Standby Screen SSID and IP	<input type="radio"/> Ein <input checked="" type="radio"/> Aus

Der InstaShow Host wird den **HDMI Standbymodus** in einer der folgenden Situationen aufrufen:

- Zwischen dem InstaShow Host und einem Bildschirm besteht mindestens 10 Minuten lang keine HDMI Kabelverbindung.
- Der mit dem InstaShow Host verbundene Bildschirm ist mindestens 10 Minuten ausgeschaltet.

Der InstaShow Host wird in einer der folgenden Situationen aus dem **HDMI Standbymodus** aufgeweckt:

- Der mit dem InstaShow Host verbundene Bildschirm wird eingeschaltet.
- Die Ein/Aus-Taste am InstaShow Host wird gedrückt.
- Das mit dem InstaShow Host verbundene Netzkabel wird abgetrennt und wieder angeschlossen.



- Wenn der Anwender Strom sparen möchte, ist der **Netzwerk Standbymodus** ein geeigneter Modus, da der Stromverbrauch für einen Bildschirm (z.B. Projektoren, Fernseher, Monitore, usw.) in der Regel höher ist als der Stromverbrauch für den InstaShow Host (5V/1,5A).
- Wenn der InstaShow Host an einer Decke angebracht ist oder die Ein/Aus-Taste vom Anwender nicht erreicht werden kann, ist der **HDMI Standbymodus** ein geeigneter Modus, da er dem Anwender ermöglicht, den InstaShow Host durch Ausschalten des Bildschirms auszuschalten.

Zur Erhöhung der Sicherheit können Sie **Ein** aus **HTTP über SSL** auswählen, um Ihre zwischen dem Server und dem Browser übertragenen Inhalte zu verschlüsseln. Zudem können Sie die SSID und IP auf dem Standby-Bildschirm ausblenden, indem Sie **Hide Standby Screen SSID and IP (Standby-Bildschirm SSID und IP ausblenden)** auf **Ein** einstellen.

Drücken Sie nach der Konfiguration der **Erweiterte Einstellung** Optionen auf **Übernehmen**, um fortzufahren.

Erweiterte Einstellung

Bildqualitätsmodus	<input type="radio"/> Präsentation <input checked="" type="radio"/> Video <input type="radio"/> Geringe Leistung
Bildrate	<input checked="" type="radio"/> Hoch <input type="radio"/> Mittel <input type="radio"/> Niedrig
Bildschirmsperre	<input type="radio"/> Aktivieren <input checked="" type="radio"/> Deaktivieren
EDID Management	<input checked="" type="radio"/> Ein <input type="radio"/> Aus <input type="radio"/> Zurücksetzen
Standbymodus	<input type="radio"/> Aus <input checked="" type="radio"/> Netzwerk Standbymodus <input type="radio"/> HDMI Standbymodus <input checked="" type="radio"/> 0 Minuten <input type="radio"/> 1/12 Minuten <input type="radio"/> 30 Minuten <input type="radio"/> 60 Minuten <input type="radio"/> 90 Minuten
HTTP over SSL	<input type="radio"/> Ein <input checked="" type="radio"/> Aus
Hide Standby Screen SSID and IP	<input type="radio"/> Ein <input checked="" type="radio"/> Aus

Übernehmen Abbrechen

Wenn Sie den InstaShow Host neu starten möchten, drücken Sie auf **Neu starten** und ein neues Fenster wird geöffnet. Drücken Sie auf **OK**, um fortzufahren.

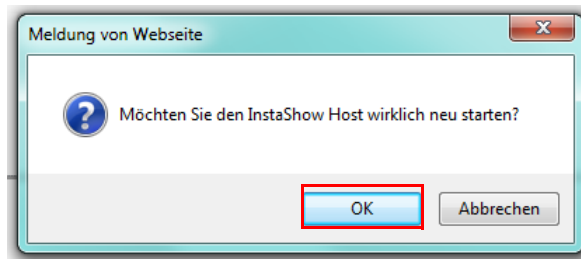

Wenn Sie den InstaShow Host herunterfahren möchten, drücken Sie auf **Ausschalten** und ein neues Fenster wird geöffnet. Drücken Sie auf **OK**, um fortzufahren.

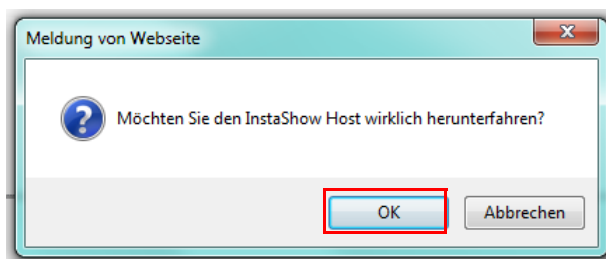

Zeitplan

Sie können den Zeitplan durch Anklicken von **Zeitplan** ändern. Sie können **Systemuhrzeit** und **Periodischer Neustart** einstellen.

The screenshot shows the 'Zeitplan' configuration page. On the left is a sidebar with menu items: Informationen, WAN, Drahtloses Netzwerk, Kopplung, Erweiterte Einstellung, **Zeitplan** (highlighted with a red box), Werkzeug, and Rechtlicher Hinweis. The main content area is divided into two sections:

- Systemzeit**:
 - Zeitzone: Greenwich Mean Time: London (GMT+00:00)
 - Sommerzeit: Aktivieren von 06 (Monat) 25 (Tag) auf 12 (Monat) 25 (Tag)
 - NTP Server: europe.pool.ntp.org
- Periodischer Neustart**:
 - Aktuelle Uhrzeit: Tue Jan 15 2019 17:14:37
 - Aktivieren: Aktivieren Deaktivieren
 - Neustart um: 00 : 00 (24-Stunden Format)
 - Täglich So. Mo. Di. Mi. Do. Fr. Sa.

Buttons 'Übernehmen' and 'Abbrechen' are located at the bottom right of the configuration area.

Sie können Ihre **Zeitzone** auswählen und **Aktivieren** zur Einstellung von **Sommerzeit** markieren. Wählen Sie einen Zeitserver aus den verfügbaren **NTP Server** Optionen aus oder geben Sie einen manuell ein, um die Systemzeit zwischen dem Host und dem Browser zu synchronisieren.

This close-up screenshot focuses on the 'Systemzeit' section. Red boxes highlight the following elements:

- The 'Sommerzeit' row, showing the 'Aktivieren' checkbox and the date range 'von 06 (Monat) 25 (Tag) auf 12 (Monat) 25 (Tag)'.
- The 'NTP Server' row, showing the selected 'europe.pool.ntp.org' and an empty manual input field.

Sie können **Aktivieren** zur Einstellung von **Periodischer Neustart** markieren. Sie können auch die Zeit und den Tag für den Neustart einstellen.

This close-up screenshot focuses on the 'Periodischer Neustart' section. Red boxes highlight the following elements:

- The 'Aktivieren' row, showing the 'Aktivieren' radio button selected over 'Deaktivieren'.
- The 'Neustart um' row, showing the time '00 : 00' and the '(24-Stunden Format)' label.
- The row containing the 'Täglich' checkbox and the day selection options: So. Mo. Di. Mi. Do. Fr. Sa.

Drücken Sie nach der Konfiguration der **Zeitplan** Einstellungen auf **Übernehmen**, um fortzufahren.

Zeitzone	Greenwich Mean Time: London (GMT+00:00) ▾
Sommerzeit	<input type="checkbox"/> Aktivieren von 06 (Monat) 25 (Tag) auf 12 (Monat) 25 (Tag)
NTP Server	<input checked="" type="radio"/> europe.pool.ntp.org ▾ <input type="radio"/>

Aktuelle Uhrzeit	Tue Jan 15 2019 17:14:37
Aktivieren	<input type="radio"/> Aktivieren <input checked="" type="radio"/> Deaktivieren
Neustart um	00 : 00 (24-Stunden Format)
<input type="checkbox"/> Täglich	<input type="checkbox"/> So. <input type="checkbox"/> Mo. <input type="checkbox"/> Di. <input type="checkbox"/> Mi. <input type="checkbox"/> Do. <input type="checkbox"/> Fr. <input type="checkbox"/> Sa.

Übernehmen Abbrechen

Werkzeug

Klicken Sie auf **Werkzeug** zur Anpassung von **Kennworteinrichtung**, **Firmware Upgrade**, **Configuratie exportieren** und **Log einstellung**.

Benutzername	admin
Kennwort	<input type="text"/>
Neues Kennwort	<input type="text"/>
Neues Kennwort bestätigen	<input type="text"/>

Übernehmen **Abbrechen**

• Kennworteinrichtung

Sie können **Kennwort** ändern durch:

1. Eingabe Ihrer alten **Kennwort**.
2. Eingabe von **Neues Kennwort**.
3. Erneute Eingabe von **Neues Kennwort** für **Neues Kennwort bestätigen**.

4. Drücken Sie auf **Übernehmen**, um fortzufahren.

Benutzername	admin
Kennwort	<input type="text"/>
Neues Kennwort	<input type="text"/>
Neues Kennwort bestätigen	<input type="text"/>

• Firmware Upgrade

Wenden Sie sich bitte an den BenQ Kundendienst oder einen autorisierten Servicepartner, um die Produkt Firmware zu aktualisieren.

• Konfiguration exportieren

Die Konfigurationsexportdateien enthalten sämtliche Konfigurationseinstellungen für Ihren InstaShow Host außer dem Hostnamen, SSID und Einstellungen für WLAN Kennwort, sowie den Kopplungsstatus. Unter **Konfiguration exportieren** können Sie **Konfigurationsdatei importieren**, **Konfigurationsdatei exportieren** und **Werkseinstellung** auswählen.

Informationen
WAN
Drahtloses Netzwerk
Kopplung
Erweiterte Einstellung
Zeitplan
Werkzeug
Kennworteinrichtung
Firmware Upgrade
▸ Konfiguration exportieren
Log einstellung
Rechtlicher Hinweis

Konfigurationsdatei importieren

Durchsuchen...

Konfigurationsdatei exportieren

Werkseinstellung

Sie können **Konfigurationsdatei importieren** einstellen durch:

1. Drücken auf **Durchsuchen** und Auswahl der Importdatei aus.
2. Drücken Sie auf **Importieren**, um fortzufahren.

Konfigurationsdatei importieren

Durchsuchen...

Sie können **Konfigurationsdatei exportieren** einstellen durch:

1. Druck auf **Exportieren**.
2. Auswahl von **Öffnen** oder **Speichern** der .exp Datei.



3. Die folgenden Einstellungswerte werden nicht exportiert:

a.	Informationen: Hostname
b.	Drahtloses Netzwerk: SSID Einstellung und Kennworteinstellung
c.	Kopplung: Kopplungsstatus

Sie können den InstaShow Host auf **Werkseinstellung** zurücksetzen, indem Sie auf **Zu Werkseinstellung zurückkehren** drücken. Wenn Sie auf **Zu Werkseinstellung zurückkehren** drücken, wird ein Bestätigungsfenster angezeigt.

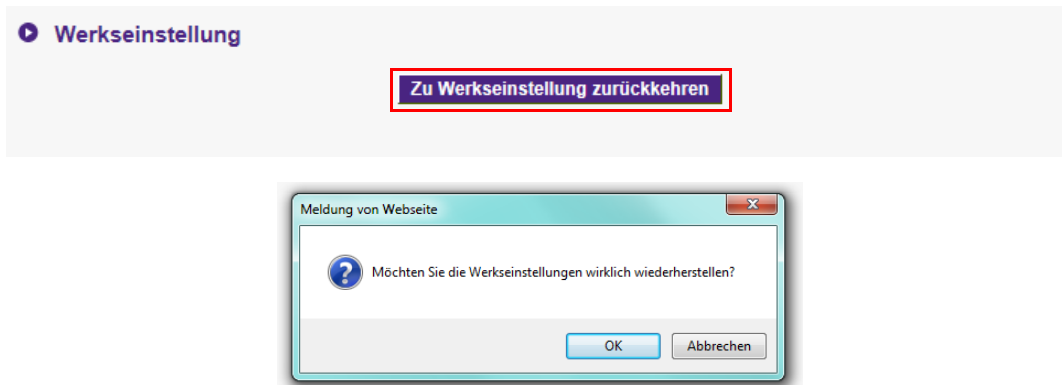

Wenn der Vorgang bestätigt wird, beginnt der InstaShow Host mit der Wiederherstellung der **Werkseinstellung** und die LED wird schnell rot blinken (zwei Mal pro Sekunde rot blinken) und anschließend neu starten. Nach dem Neustart des InstaShow Host ist der komplette Vorgang abgeschlossen.

• Log einstellung

Für sämtliche Systemaktivitäten des InstaShow Host werden Protokolle angelegt, die von Technikern genutzt werden können, um Fehler oder Probleme aufzuspüren. In **Log einstellung** kann Protokoll auf **Auf Flash speichern**, **Auf PC heruntergeladen** und **Log löschen** eingestellt.

a.	Auf Flash speichern: Ein	Erlaubt dem InstaShow Host das Speichern des aktuellen Protokolls im Flash Speicher. In anderen Worten, wenn der InstaShow Host neu startet, wird das letzte Protokoll behalten und kann durch Auf PC heruntergeladen exportiert werden.
b.	Auf Flash speichern: Aus	Wenn der InstaShow Host neu startet, wird das letzte Protokoll gelöscht und nur das aktuelle Protokoll behalten und für den Export durch Auf PC heruntergeladen verfügbar sein.

The screenshot displays the 'Log einstellung' (Log Settings) page in the InstaShow Host web management interface. On the left, a sidebar menu lists various settings categories, with 'Werkzeug' (Tools) and 'Log einstellung' (Log Settings) highlighted. The main content area is divided into three sections:

- Auf Flash speichern**: A section with two radio buttons, 'Ein' (On) and 'Aus' (Off). The 'Aus' option is currently selected.
- Auf PC heruntergeladen**: A section with a single blue button labeled 'Auf' (Download).
- Log löschen**: A section with a blue button labeled 'Log löschen' (Delete Log) and two buttons below it: 'Übernehmen' (Apply) and 'Abbrechen' (Cancel).

Rechtlicher Hinweis

Für Informationen über den Haftungsausschluss oder die Datenschutzrichtlinie drücken Sie auf **Rechtlicher Hinweis**, um mehr zu erfahren.

Problemlösung

Kategorie	Problem	Ursache	Lösung
Ihr Bildschirm	Ihr Bildschirm wird nicht angezeigt, wenn Sie auf den InstaShow Button drücken.	Das System ist gesperrt.	Web Management > Erweiterte Einstellung> Bildschirmsperre > Deaktivieren
		Der InstaShow Button ist mit einem anderen InstaShow Host verbunden.	Der InstaShow Button sollte erneut mit dem InstaShow Host gekoppelt werden.
		Zeit zum Drücken ist nicht ausreichend.	Drücken Sie auf die Präsentationstaste, bis die LED-Anzeige von grün nach blau wechselt.
	Der Bildschirm wird schwarz oder flackert, wenn der InstaShow Host präsentiert (Stromanschluss über USB Typ A gewährleistet keine Versorgung mit 5V 1,5A).	Unzureichende Stromversorgung.	Nutzen Sie ein Netzteil für die Stromversorgung des InstaShow Host.
	Der Bildschirm verzögert stark und der Ton bricht manchmal ab.	WLAN-Störung oder Signalabschwächung	<ul style="list-style-type: none"> • Stellen Sie sicher, dass die Übertragungsdistanz nicht mehr als 8M beträgt und keine Hindernisse vorhanden sind. • Starten Sie den InstaShow Host neu, um den WLAN 5G Kanal erneut zu scannen. • Melden Sie sich bei Web Management > Drahtloses Netzwerk > WLAN Funkeinrichtung > an und aktivieren Sie die Erneut suchen Taste.

Kategorie	Problem	Ursache	Lösung
Ihr Bildschirm	Die Meldung "Kein Signal" vom InstaShow Host wird auf dem Bildschirm angezeigt, wenn der InstaShow Button präsentiert, oder der Bildschirm ist grau.	Die Verbindung zwischen Ihrem Laptop und dem InstaShow Button ist locker.	Schließen Sie das USB-C™ Kabel des InstaShow Button wieder an.
		Ihr Laptop kann den zweiten Monitor nicht erkennen.	<ul style="list-style-type: none"> • Schließen Sie das USB-C™ Kabel des InstaShow Button wieder an. • Starten Sie Ihren Laptop neu.
	Das Bild wird angezeigt, aber der Ton wird nicht über das Audiosystem des Besprechungszimmers wiedergegeben.	Das Audiosignal auf Ihrem Laptop ist deaktiviert.	Klicken Sie mit der rechten Maustaste auf das Lautsprechersymbol und aktivieren Sie den Ton.
		Der Audioausgang des Laptops wurde nicht auf den zweiten Bildschirm (BenQ InstaShow™) vom EDID des InstaShow Button eingestellt.	Ändern Sie die Standardaudioausgabe auf dem Laptop auf den zweiten Bildschirm (BenQ InstaShow™).
Der InstaShow Button	Ihr Inhalt wurde vom Bildschirm entfernt und die LED-Anzeige des InstaShow Button blinkt rot.	Die Drahtlosverbindung zwischen dem InstaShow Button und dem InstaShow Host wurde getrennt.	<ol style="list-style-type: none"> 1. Der InstaShow Host wird die WLAN-Verbindung automatisch wiederherstellen. 2. Wenn dies fehlschlägt, wird die LED-Anzeige des InstaShow Button rot blinken. 3. Trennen Sie den InstaShow Button von Ihrem Laptop und versuchen Sie es erneut.
		WLAN-Störung oder Signalabschwächung	Stellen Sie sicher, dass die Übertragungsdistanz nicht mehr als 8M beträgt und keine Hindernisse vorhanden sind.
	Die LED-Anzeige des InstaShow Button blinkt rot, wenn er eingeschaltet wird.	Der InstaShow Host wurde nicht eingeschaltet.	Stellen Sie sicher, dass der InstaShow Host eingeschaltet ist.
		Der InstaShow Host ist nicht mit einem InstaShow Button gekoppelt.	Der InstaShow Host sollte erneut mit dem InstaShow Button gekoppelt werden.
		WLAN-Störung oder Signalabschwächung	Stellen Sie sicher, dass die Übertragungsdistanz nicht mehr als 8M beträgt und keine Hindernisse vorhanden sind.

Kategorie	Problem	Ursache	Lösung
Der InstaShow Button	Die LED-Anzeige des InstaShow Button ist immer aus.	Es gibt keine Stromversorgung.	Überprüfen Sie den USB-C™ Anschluss Ihres Laptops. Wenn der Anschluss nicht funktioniert, probieren Sie andere USB-C™ Anschlüsse.
	Die LED-Anzeige des InstaShow Button leuchtet auch nach 30 Sekunden nach dem Einschalten rot.	Der InstaShow Button wurde während der Wiederherstellung nicht richtig ausgeschaltet.	Setzen Sie den InstaShow Button zurück.
	Die Kopplungsfunktion kann nicht über die MODE Taste ausgeführt werden, während der InstaShow Button eingeschaltet ist und die LED anfängt, rot zu blinken.		
Der InstaShow Host	Es wird überhaupt nichts auf dem Bildschirm angezeigt.	Der Display ist ausgeschaltet.	Schalten Sie den Bildschirm ein.
		Der falsche Eingang ist ausgewählt.	Wählen Sie den richtigen Eingang aus.
		Das Bildschirmkabel ist nicht richtig angeschlossen.	Schließen Sie das HDMI Kabel zwischen dem InstaShow Host und dem Anzeigegerät erneut an.
		Der Bildschirm zeigt auf dem "Anleitungsbildschirm" oder "Leerlaufbildschirm" nicht die Ausgangsaufösung des InstaShow Host von 720p an.	Ersetzen Sie den Bildschirm durch einen neuen, welcher die Ausgangsaufösung von 720p unterstützt.
		Der InstaShow Host ist im Netzwerk Standbymodus , wenn die Netzwerk Standbyfunktion aktiviert ist.	Drücken Sie auf die Präsentationstaste des InstaShow Button, um mit der Präsentation zu beginnen.

Kategorie	Problem	Ursache	Lösung
Der InstaShow Host	Es wird überhaupt nichts auf dem Bildschirm angezeigt.	Der InstaShow Host ist im HDMI Standbymodus , wenn die HDMI Standbyfunktion aktiviert ist.	Drücken Sie kurz auf die Ein/Aus-Taste des InstaShow Host oder schalten Sie den Bildschirm ein (verbunden mit dem InstaShow Host mit einem HDMI Kabel). Der InstaShow Host wird automatisch aufwachen.
		Der InstaShow Host ist ausgeschaltet.	Drücken Sie kurz auf die Ein/Aus-Taste des InstaShow Host.
		Unzureichende Stromversorgung.	Nutzen Sie ein Netzteil für die Stromversorgung des InstaShow Host.
	Die LED-Anzeige des InstaShow Host leuchtet auch nach 30 Sekunden nach dem Einschalten rot.	Der InstaShow Host wurde während der Wiederherstellung nicht richtig ausgeschaltet.	Setzen Sie den InstaShow Host zurück.
EDID	Nach der Verbindung des InstaShow Button mit Ihrem Laptop, kann der zweite Bildschirm (InstaShow™) nicht erkannt werden.	Die Verbindung zwischen Ihrem Laptop und dem InstaShow Button ist locker.	Schließen Sie das USB-C™ Kabel des InstaShow Button wieder an.
		Laptop Problem	Starten Sie Ihren Laptop neu.
		Der InstaShow Button wird heruntergefahren.	Schließen Sie das USB Kabel des InstaShow Button wieder an.
Kopplung	Die Meldung "Kopplung fehlgeschlagen" vom InstaShow Host wird auf dem Bildschirm angezeigt, wenn der InstaShow Host mit dem InstaShow Button gekoppelt wird.	1. Fehler: 004 2. Der InstaShow Host hat die maximal Anzahl von Kopplungen erreicht.	Melden Sie sich am Web Management an und wählen Sie anschließend Kopplungsstatus > Löschen Löschen Sie nicht mehr benötigte Kopplungen.
		WLAN-Störung oder Signalabschwächung.	Stellen Sie sicher, dass die Übertragungsdistanz nicht mehr als 8M beträgt und keine Hindernisse vorhanden sind.
		Der InstaShow Button hat nicht rechtzeitig den Kopplungsmodus aufgerufen.	Wenn der InstaShow Host den Kopplungsmodus aufruft, sollte der InstaShow Button den Kopplungsmodus innerhalb von zwei Minuten ebenfalls aufrufen.

Kategorie	Problem	Ursache	Lösung
Windows Software	Bei der Präsentation eines Films über den Gom Media Player wird das Vollbild in eine obere und untere Hälfte geteilt.	Media Player	Verwenden Sie andere Media Player für die Wiedergabe von Videodateien, z.B. Windows Media Player.
Web Management	Anmeldung nicht möglich	Konto und Kennwort vergessen.	<ol style="list-style-type: none"> 1. Setzen Sie den InstaShow Host zurück. 2. Standard Anmeldekonto: admin 3. Das Standardanmeldekennwort ist entweder 0000 oder die SSID mit einem Namen von "WDC10_xxxxxx" (in der oberen rechten Ecke des Anleitungs-/Leerlaufbildschirms angezeigt).*  Um den regionalspezifischen Vorschriften zu entsprechen, variiert das standardmäßige Web Management Kennwort je nach dem für Ihre Region gelieferten Produkt.
	Laptop kann mit dem richtigen Kennwort über WLAN keine Verbindung mit der SSID herstellen.	Das Laptop WLAN Modul unterstützt kein 802.11 AC.	Der Laptop kann sich mit einem Ethernetkabel anstelle der WLAN Verbindung mit dem InstaShow Host verbinden.